

Inspiron 15

3000 Series

Instrukcja serwisowa

Model komputera: Inspiron 15-3551
Model regulacji: P47F
Typ regulacji: P47F002



Uwagi, przestrogi i ostrzeżenia



UWAGA: Napis UWAGA wskazuje ważną informację, która pozwala lepiej wykorzystać posiadany komputer.



OSTRZEŻENIE: Napis PRZESTROGA informuje o sytuacjach, w których występuje ryzyko uszkodzenia sprzętu lub utraty danych, i przedstawia sposoby uniknięcia problemu.



PRZESTROGA: Napis OSTRZEŻENIE informuje o sytuacjach, w których występuje ryzyko uszkodzenia sprzętu, obrażeń ciała lub śmierci.

Copyright © 2015 Dell Inc. Wszelkie prawa zastrzeżone. Ten produkt jest chroniony prawem Stanów Zjednoczonych i międzynarodowym oraz prawem własności intelektualnej. Dell™ i logo Dell są znakami towarowymi firmy Dell Inc. w Stanach Zjednoczonych i/lub innych krajach. Wszystkie pozostałe marki i nazwy handlowe wymienione w niniejszym dokumencie mogą być znakami towarowymi ich odpowiednich właścicieli.

2015-01

Wer. A00

Spis treści

Przed przystąpieniem do serwisowania komputera.....	9
Przed rozpoczęciem pracy	9
Instrukcje dotyczące bezpieczeństwa.....	9
Zalecane narzędzia.....	10
Po zakończeniu serwisowania komputera.....	11
Wymontowywanie akumulatora.....	12
Procedura.....	12
Instalowanie akumulatora.....	13
Procedura.....	13
Wymontowywanie panelu podstawy.....	14
Przed wykonaniem procedury.....	14
Procedura.....	14
Wymiana panelu podstawy.....	16
Procedura.....	16
Po wykonaniu procedury.....	16
Wymontowywanie dysku twardego.....	17
Przed wykonaniem procedury.....	17
Procedura.....	17
Instalowanie dysku twardego.....	21
Procedura.....	21
Po wykonaniu procedury.....	21

Wymontowywanie modułów pamięci.....	22
Przed wykonaniem procedury.....	22
Procedura.....	22
Instalowanie modułów pamięci.....	24
Po wykonaniu procedury.....	24
Procedura.....	24
Wymontowywanie karty sieci bezprzewodowej.....	26
Przed wykonaniem procedury.....	26
Procedura.....	26
Instalowanie karty sieci bezprzewodowej.....	28
Procedura.....	28
Po wykonaniu procedury.....	28
Wymontowywanie klawiatury.....	29
Przed wykonaniem procedury.....	29
Procedura.....	29
Instalowanie klawiatury.....	32
Procedura.....	32
Po wykonaniu procedury.....	32
Wymontowywanie podparcia dłoni.....	33
Przed wykonaniem procedury.....	33
Procedura.....	33
Instalowanie podparcia dłoni.....	38
Procedura.....	38
Po wykonaniu procedury.....	38

Wymontowywanie tabliczki dotykowej.....	39
Przed wykonaniem procedury.....	39
Procedura.....	40
Instalowanie tabliczki dotykowej.....	43
Procedura.....	43
Po wykonaniu procedury.....	43
Wymontowywanie płyty przycisku zasilania.....	44
Przed wykonaniem procedury.....	44
Procedura.....	45
Instalowanie płyty przycisku zasilania.....	47
Procedura.....	47
Po wykonaniu procedury.....	47
Wymontowywanie głośników.....	48
Przed wykonaniem procedury.....	48
Procedura.....	49
Instalowanie głośników.....	51
Procedura.....	51
Po wykonaniu procedury.....	51
Wymontowanie płyty we/wy.....	52
Przed wykonaniem procedury.....	52
Procedura.....	52
Instalowanie płyty we/wy.....	54
Procedura.....	54
Po wykonaniu procedury.....	54

Wymontowywanie płyty systemowej.....	55
Przed wykonaniem procedury.....	55
Procedura.....	56
Instalowanie płyty systemowej.....	59
Procedura.....	59
Po wykonaniu procedury.....	60
Wymontowywanie baterii pastylkowej.....	61
Przed wykonaniem procedury.....	61
Procedura.....	61
Instalowanie baterii pastylkowej.....	63
Procedura.....	63
Po wykonaniu procedury.....	63
Wymontowywanie radiatora.....	64
Przed wykonaniem procedury.....	64
Procedura.....	64
Wymiana radiatora.....	66
Procedura.....	66
Po wykonaniu procedury.....	66
Wymontowywanie wentylatora.....	67
Przed wykonaniem procedury.....	67
Procedura.....	68
Instalowanie wentylatora.....	69
Procedura.....	69
Po wykonaniu procedury.....	69

Wymontowywanie zestawu wyświetlacza.....	70
Przed wykonaniem procedury.....	70
Procedura.....	70
Instalowanie zestawu wyświetlacza.....	73
Procedura.....	73
Po wykonaniu procedury.....	73
Wymontowywanie gniazda zasilacza.....	74
Przed wykonaniem procedury.....	74
Procedura.....	74
Instalowanie gniazda zasilacza.....	76
Procedura.....	76
Po wykonaniu procedury.....	76
Wymontowywanie osłony wyświetlacza.....	77
Przed wykonaniem procedury.....	77
Procedura.....	78
Instalowanie osłony wyświetlacza.....	79
Procedura.....	79
Po wykonaniu procedury.....	79
Wymontowywanie panelu wyświetlacza.....	80
Przed wykonaniem procedury.....	80
Procedura.....	80
Instalowanie panelu wyświetlacza.....	83
Procedura.....	83
Po wykonaniu procedury.....	83

Wymontowywanie kamery.....	84
Przed wykonaniem procedury.....	84
Procedura.....	84
Instalowanie kamery.....	86
Po wykonaniu procedury.....	86
Procedura.....	86
Wymontowywanie zawiasów wyświetlacza.....	87
Przed wykonaniem procedury.....	87
Procedura.....	87
Instalowanie zawiasów wyświetlacza.....	89
Procedura.....	89
Po wykonaniu procedury.....	89
Ładowanie systemu BIOS.....	90
Uzyskiwanie pomocy i kontakt z firmą Dell.....	91
Narzędzia pomocy technicznej do samodzielnego wykorzystania.....	91
Kontakt z firmą Dell.....	91

Przed przystąpieniem do serwisowania komputera

 **OSTRZEŻENIE:** Karty i podzespoły należy trzymać za krawędzie i unikać dotykania wtyków i złączy.

 **UWAGA:** W zależności od zamówionej konfiguracji posiadany komputer może wyglądać nieco inaczej niż na ilustracjach w tym dokumencie.

Przed rozpoczęciem pracy

- 1 Zapisz i zamknij wszystkie otwarte pliki, a także zamknij wszystkie otwarte aplikacje.
- 2 Wyłącz komputer.
 - Windows 8.1: Na ekranie **Start** kliknij lub stuknij ikonę zasilania  → **Zamknij**.
 - Windows 7: Kliknij lub stuknij kolejno opcje **Start** → **Zamknij**.









 **UWAGA:** Jeśli używasz innego systemu operacyjnego, wyłącz komputer zgodnie z instrukcjami odpowiednimi dla tego systemu.

- 3 Odłącz komputer i wszystkie urządzenia peryferyjne od gniazdek elektrycznych.
- 4 Odłącz od komputera wszystkie kable, np. telefoniczne, sieciowe itd.
- 5 Odłącz od komputera wszystkie urządzenia peryferyjne, np. klawiaturę, mysz, monitor itd.
- 6 Wyjmij z komputera wszystkie karty pamięci i dyski optyczne.

Instrukcje dotyczące bezpieczeństwa

Aby uchronić komputer przed uszkodzeniem i zapewnić sobie bezpieczeństwo, należy przestrzegać następujących zaleceń dotyczących bezpieczeństwa.

 **PRZESTROGA:** Przed przystąpieniem do wykonywania czynności wymagających otwarcia obudowy komputera należy zapoznać się z instrukcjami dotyczącymi bezpieczeństwa dostarczonymi z komputerem. Dodatkowe zalecenia dotyczące bezpieczeństwa można znaleźć na stronie Regulatory Compliance (Informacje o zgodności z przepisami prawnymi) pod adresem dell.com/regulatory_compliance.

-  **PRZESTROGA:** Przed otwarciem obudowy komputera lub zdjęciem paneli należy odłączyć wszystkie źródła zasilania. Po zakończeniu pracy należy najpierw zainstalować wszystkie pokrywy i panele oraz wkręcić śruby, a dopiero potem podłączyć zasilanie.
-  **OSTRZEŻENIE:** Aby uniknąć uszkodzenia komputera, należy pracować na płaskiej i czystej powierzchni.
-  **OSTRZEŻENIE:** Karty i podzespoły należy trzymać za krawędzie i unikać dotykania wtyków i złączy.
-  **OSTRZEŻENIE:** Użytkownik powinien rozwiązywać problemy i wykonywać czynności naprawcze tylko w takim zakresie, w jakim został do tego upoważniony lub poinstruowany przez zespół pomocy technicznej firmy Dell. Uszkodzenia wynikające z napraw serwisowych nieautoryzowanych przez firmę Dell nie są objęte gwarancją. Więcej informacji zawierają instrukcje dotyczące bezpieczeństwa dostarczone z komputerem i dostępne na stronie internetowej dell.com/regulatory_compliance.
-  **OSTRZEŻENIE:** Przed dotknięciem jakiegokolwiek elementu wewnątrz komputera należy pozbyć się ładunków elektrostatycznych z ciała, dotykając dowolnej nielakierowanej metalowej powierzchni, np. metalowych elementów z tyłu komputera. Podczas pracy należy okresowo dotykać nielakierowanej powierzchni metalowej w celu odprowadzenia ładunków elektrostatycznych, które mogłyby spowodować uszkodzenie wewnętrznych elementów.
-  **OSTRZEŻENIE:** Przy odłączaniu kabla należy pociągnąć za wtyczkę lub uchwyt, a nie za sam kabel. Niektóre kable mają złącza z zatrzaskami lub nakrętki, które należy otworzyć lub odkręcić przed odłączeniem kabla. Odłączając kable, należy je trzymać w linii prostej, aby uniknąć wygięcia styków w złączach. Podłączając kable, należy zwrócić uwagę na prawidłowe zorientowanie złączy i gniazd.
-  **OSTRZEŻENIE:** Kabel sieciowy należy odłączyć najpierw od komputera, a następnie od urządzenia sieciowego.
-  **OSTRZEŻENIE:** Jeśli w czytniku kart pamięci znajduje się karta, należy ją nacisnąć i wyjąć.

Zalecane narzędzia

Procedury przedstawione w tym dokumencie mogą wymagać użycia następujących narzędzi:

- Wkrętak krzyżakowy
- Rysik z tworzywa sztucznego

Po zakończeniu serwisowania komputera

 **OSTRZEŻENIE:** Pozostawienie nieużywanych lub nieprzykręconych śrub wewnątrz komputera może poważnie uszkodzić komputer.

- 1 Przykręć wszystkie śruby i sprawdź, czy żadne nieużywane śruby nie pozostały wewnątrz komputera.
- 2 Podłącz do komputera wszelkie urządzenia zewnętrzne, peryferyjne i kable odłączone przed przystąpieniem do pracy.
- 3 Zainstaluj karty pamięci, dyski i wszelkie inne elementy wymontowane przed przystąpieniem do pracy.
- 4 Podłącz komputer i wszystkie urządzenia peryferyjne do gniazdek elektrycznych.
- 5 Włącz komputer.

Wymontowywanie akumulatora



PRZESTROGA: Przed przystąpieniem do wykonywania czynności wymagających otwarcia obudowy komputera należy zapoznać się z instrukcjami dotyczącymi bezpieczeństwa dostarczonymi z komputerem i wykonać procedurę przedstawioną w sekcji [Przed rozpoczęciem serwisowania komputera](#). Po zakończeniu pracy należy wykonać procedurę przedstawioną w sekcji [Po zakończeniu serwisowania komputera](#). Dodatkowe zalecenia dotyczące bezpieczeństwa można znaleźć na stronie Regulatory Compliance (Informacje o zgodności z przepisami prawnymi) pod adresem dell.com/regulatory_compliance.

Procedura

- 1 Zamknij wyświetlacz i odwróć komputer spodem do góry.
- 2 Przesuń zwalniacz zatrzasku wnęki akumulatora w położenie otwarte.
- 3 Podnieś akumulator pod kątem i wyjmij go z wnęki akumulatora.

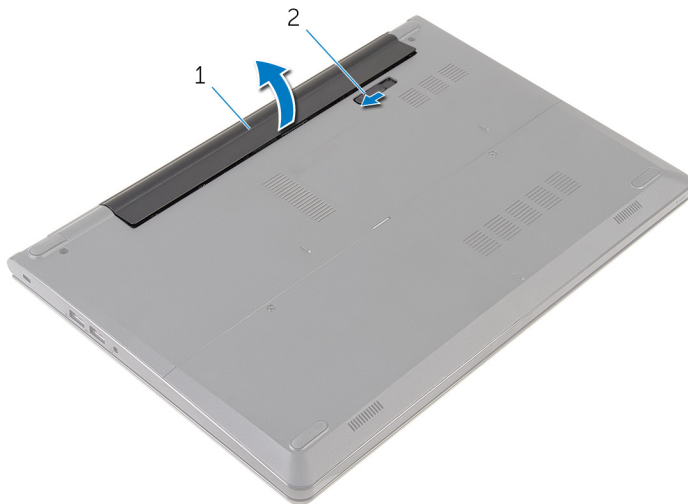

1 akumulator

2 zwalniacz zatrzasku wnęki akumulatora

- 4 Odwróć komputer, otwórz wyświetlacz, a następnie naciśnij przycisk zasilania i przytrzymaj przez pięć sekund, aby odprowadzić ładunki elektryczne z płyty systemowej.

Instalowanie akumulatora



PRZESTROGA: Przed przystąpieniem do wykonywania czynności wymagających otwarcia obudowy komputera należy zapoznać się z instrukcjami dotyczącymi bezpieczeństwa dostarczonymi z komputerem i wykonać procedurę przedstawioną w sekcji [Przed rozpoczęciem serwisowania komputera](#). Po zakończeniu pracy należy wykonać procedurę przedstawioną w sekcji [Po zakończeniu serwisowania komputera](#). Dodatkowe zalecenia dotyczące bezpieczeństwa można znaleźć na stronie Regulatory Compliance (Informacje o zgodności z przepisami prawnymi) pod adresem dell.com/regulatory_compliance.

Procedura

Włóż zaczepy na akumulatorze do szczelin we wnęce akumulatora i dociśnij akumulator, aż zostanie osadzony.



UWAGA: Zatrzask zwalniający akumulatora powraca do pozycji LOCK, gdy akumulator jest prawidłowo zamontowany.

Wymontowywanie panelu podstawy



PRZESTROGA: Przed przystąpieniem do wykonywania czynności wymagających otwarcia obudowy komputera należy zapoznać się z instrukcjami dotyczącymi bezpieczeństwa dostarczonymi z komputerem i wykonać procedurę przedstawioną w sekcji [Przed rozpoczęciem serwisowania komputera](#). Po zakończeniu pracy należy wykonać procedurę przedstawioną w sekcji [Po zakończeniu serwisowania komputera](#). Dodatkowe zalecenia dotyczące bezpieczeństwa można znaleźć na stronie Regulatory Compliance (Informacje o zgodności z przepisami prawnymi) pod adresem dell.com/regulatory_compliance.

Przed wykonaniem procedury

Wymontuj [akumulator](#).

Procedura

- 1 Wykręć śruby mocujące panel podstawy do podstawy komputera.

- 2 Używając palców delikatnie podważ panel podstawy z podstawy komputera.

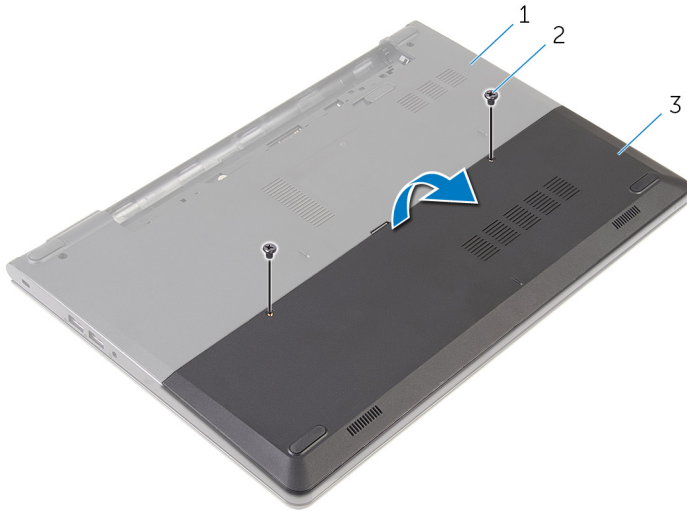

1 podstawa komputera

2 śruby (2)

3 panel podstawy

Wymiana panelu podstawy



PRZESTROGA: Przed przystąpieniem do wykonywania czynności wymagających otwarcia obudowy komputera należy zapoznać się z instrukcjami dotyczącymi bezpieczeństwa dostarczonymi z komputerem i wykonać procedurę przedstawioną w sekcji [Przed rozpoczęciem serwisowania komputera](#). Po zakończeniu pracy należy wykonać procedurę przedstawioną w sekcji [Po zakończeniu serwisowania komputera](#). Dodatkowe zalecenia dotyczące bezpieczeństwa można znaleźć na stronie Regulatory Compliance (Informacje o zgodności z przepisami prawnymi) pod adresem dell.com/regulatory_compliance.

Procedura

- 1 Wsuń zaczepy w panelu podstawy do szczelin w podstawie komputera i wciśnij panel podstawy na miejsce.
- 2 Wkręć śruby mocujące panel podstawy do podstawy komputera.

Po wykonaniu procedury

Zainstaluj [akumulator](#).

Wymontowywanie dysku twardego



PRZESTROGA: Przed przystąpieniem do wykonywania czynności wymagających otwarcia obudowy komputera należy zapoznać się z instrukcjami dotyczącymi bezpieczeństwa dostarczonymi z komputerem i wykonać procedurę przedstawioną w sekcji [Przed rozpoczęciem serwisowania komputera](#). Po zakończeniu pracy należy wykonać procedurę przedstawioną w sekcji [Po zakończeniu serwisowania komputera](#). Dodatkowe zalecenia dotyczące bezpieczeństwa można znaleźć na stronie Regulatory Compliance (Informacje o zgodności z przepisami prawnymi) pod adresem dell.com/regulatory_compliance.



OSTRZEŻENIE: Dyski twarde są delikatne i należy obchodzić się z nimi bardzo ostrożnie.



OSTRZEŻENIE: Nie należy wyjmować dysku twardego, gdy komputer jest włączony lub w stanie uśpienia, ponieważ może to spowodować utratę danych.

Przed wykonaniem procedury

- 1 Wymontuj [akumulator](#).
- 2 Wymontuj [panel podstawy](#).

Procedura

- 1 Wykręć śruby mocujące zestaw dysku twardego do podstawy komputera.
- 2 Podnieś zatrzask i odłącz kabel dysku twardego od dysku twardego.

3 Wyjmij zestaw dysku twardego z podstawy komputera.

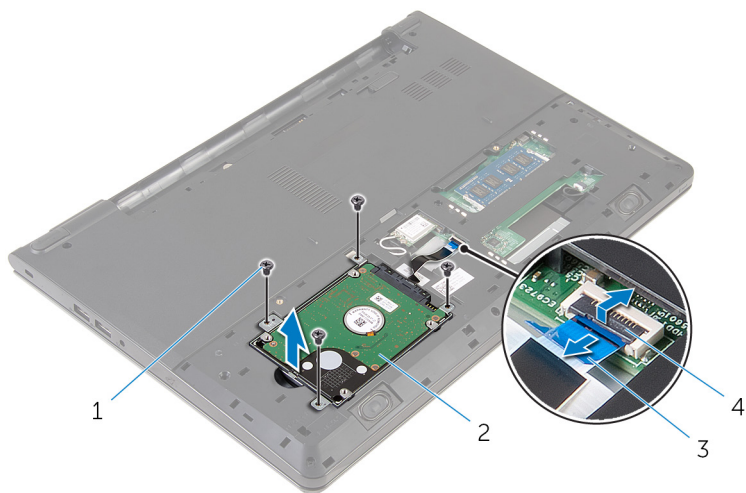

1 śruby (4)

2 zestaw dysku twardego

3 kabel dysku twardego

4 zatrzask

4 Oddziel przejściówkę od dysku twardego.

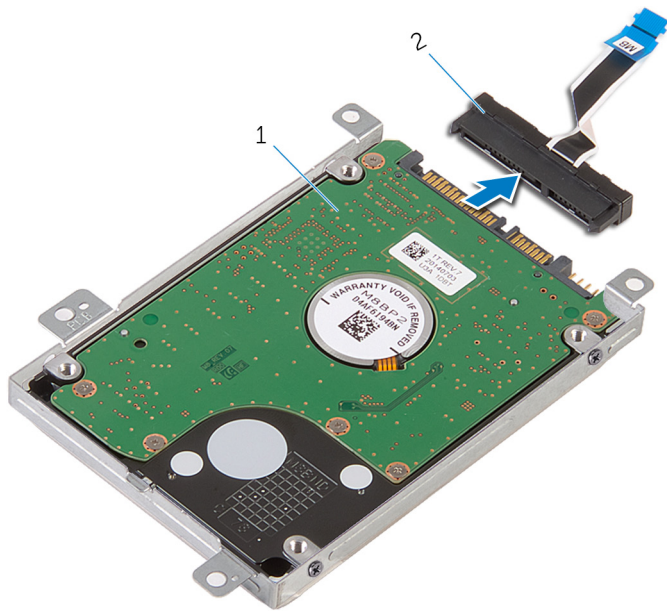

1 zestaw dysku twardego

2 przejściówka

- 5 Wykręć wkręty mocujące wspornik dysku twardego do dysku twardego i oddziel go od dysku twardego.

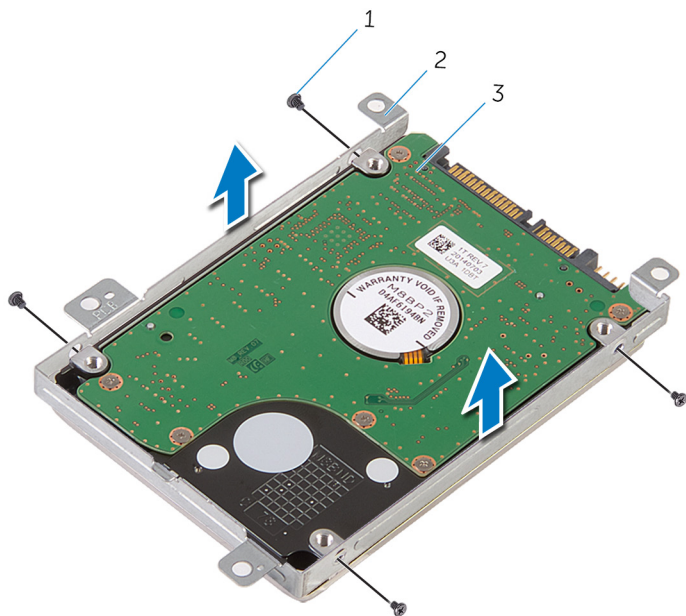

1 śruby (4)

2 wspornik dysku twardego

3 dysk twardy

Instalowanie dysku twardego

 **PRZESTROGA:** Przed przystąpieniem do wykonywania czynności wymagających otwarcia obudowy komputera należy zapoznać się z instrukcjami dotyczącymi bezpieczeństwa dostarczonymi z komputerem i wykonać procedurę przedstawioną w sekcji [Przed rozpoczęciem serwisowania komputera](#). Po zakończeniu pracy należy wykonać procedurę przedstawioną w sekcji [Po zakończeniu serwisowania komputera](#). Dodatkowe zalecenia dotyczące bezpieczeństwa można znaleźć na stronie Regulatory Compliance (Informacje o zgodności z przepisami prawnymi) pod adresem dell.com/regulatory_compliance.

 **OSTRZEŻENIE:** Dyski twarde są delikatne i należy obchodzić się z nimi bardzo ostrożnie.

Procedura

- 1 Umieść wspornik dysku twardego na dysku twardym i dopasuj otwory na wkręty we wsporniku z otworami na dysku twardym.
- 2 Wkręć śruby mocujące wspornik do dysku twardego.
- 3 Wsuń zestaw dysku twardego do podstawy komputera i dopasuj otwory na śruby na zestawie dysku twardego z otworami na ramie dolnej.
- 4 Podłącz kabel do dysku twardego.
- 5 Wkręć śruby mocujące zestaw dysku twardego do podstawy komputera.

Po wykonaniu procedury

- 1 Zainstaluj [panel podstawy](#).
- 2 Zainstaluj [akumulator](#).

Wymontowywanie modułów pamięci



PRZESTROGA: Przed przystąpieniem do wykonywania czynności wymagających otwarcia obudowy komputera należy zapoznać się z instrukcjami dotyczącymi bezpieczeństwa dostarczonymi z komputerem i wykonać procedurę przedstawioną w sekcji [Przed rozpoczęciem serwisowania komputera](#). Po zakończeniu pracy należy wykonać procedurę przedstawioną w sekcji [Po zakończeniu serwisowania komputera](#). Dodatkowe zalecenia dotyczące bezpieczeństwa można znaleźć na stronie Regulatory Compliance (Informacje o zgodności z przepisami prawnymi) pod adresem dell.com/regulatory_compliance.

Przed wykonaniem procedury

- 1 Wymontuj [akumulator](#).
- 2 Wymontuj [panel podstawy](#).

Procedura

- 1 Rozciągnij palcami zaciski mocujące po obu stronach każdego złącza modułu pamięci, aż moduł odskoczy.

2 Przesuń i wyjmij moduł pamięci z gniazda.

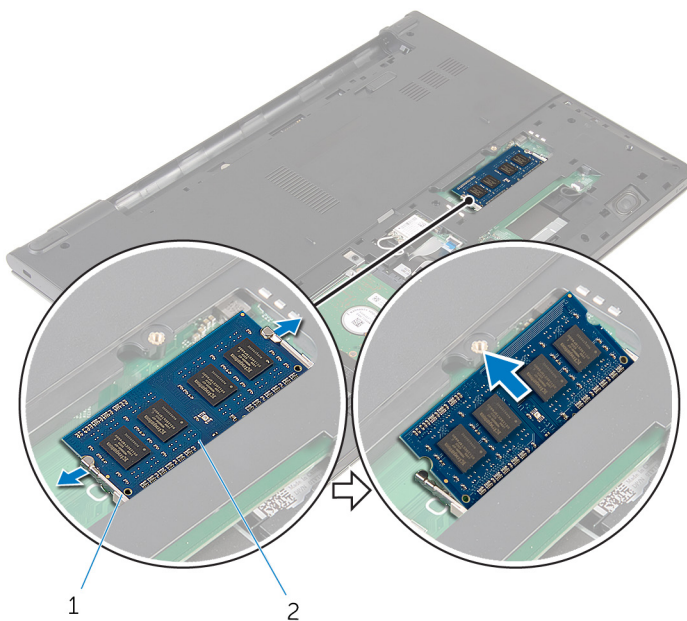

1

2

1 zaciski mocujące

2 moduł pamięci

Instalowanie modułów pamięci



PRZESTROGA: Przed przystąpieniem do wykonywania czynności wymagających otwarcia obudowy komputera należy zapoznać się z instrukcjami dotyczącymi bezpieczeństwa dostarczonymi z komputerem i wykonać procedurę przedstawioną w sekcji [Przed rozpoczęciem serwisowania komputera](#). Po zakończeniu pracy należy wykonać procedurę przedstawioną w sekcji [Po zakończeniu serwisowania komputera](#). Dodatkowe zalecenia dotyczące bezpieczeństwa można znaleźć na stronie Regulatory Compliance (Informacje o zgodności z przepisami prawnymi) pod adresem dell.com/regulatory_compliance.

Po wykonaniu procedury

- 1 Zainstaluj [panel podstawy](#).
- 2 Zainstaluj [akumulator](#).

Procedura

- 1 Dopasuj wycięcie w module pamięci do wypustki w gnieździe.

2 Włóż moduł pamięci do gniazda pod kątem i dociśnij, aż zostanie osadzony.

 **UWAGA:** Jeśli nie usłyszysz kliknięcia, wyjmij moduł pamięci i zainstaluj go ponownie.

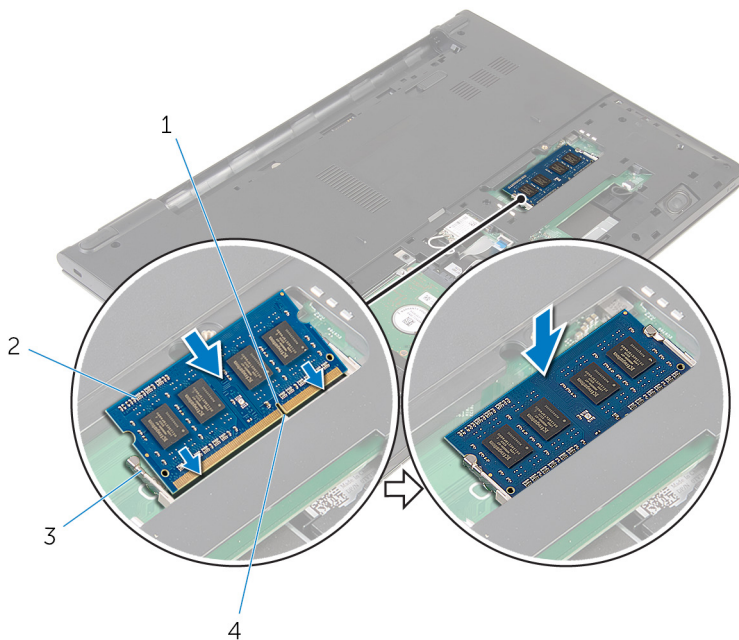

1 wycięcie

2 moduł pamięci

3 zaciski mocujące

4 zaczep

Wymontowywanie karty sieci bezprzewodowej



PRZESTROGA: Przed przystąpieniem do wykonywania czynności wymagających otwarcia obudowy komputera należy zapoznać się z instrukcjami dotyczącymi bezpieczeństwa dostarczonymi z komputerem i wykonać procedurę przedstawioną w sekcji [Przed rozpoczęciem serwisowania komputera](#). Po zakończeniu pracy należy wykonać procedurę przedstawioną w sekcji [Po zakończeniu serwisowania komputera](#). Dodatkowe zalecenia dotyczące bezpieczeństwa można znaleźć na stronie Regulatory Compliance (Informacje o zgodności z przepisami prawnymi) pod adresem dell.com/regulatory_compliance.

Przed wykonaniem procedury

- 1 Wymontuj [akumulator](#).
- 2 Wymontuj [panel podstawy](#).

Procedura

- 1 Odłącz kable antenowe od karty sieci bezprzewodowej.
- 2 Wykręć śrubę mocującą kartę sieci bezprzewodowej do płyty systemowej.

3 Podnieś kartę sieci bezprzewodowej, a następnie wyjmij ją z płyty systemowej.

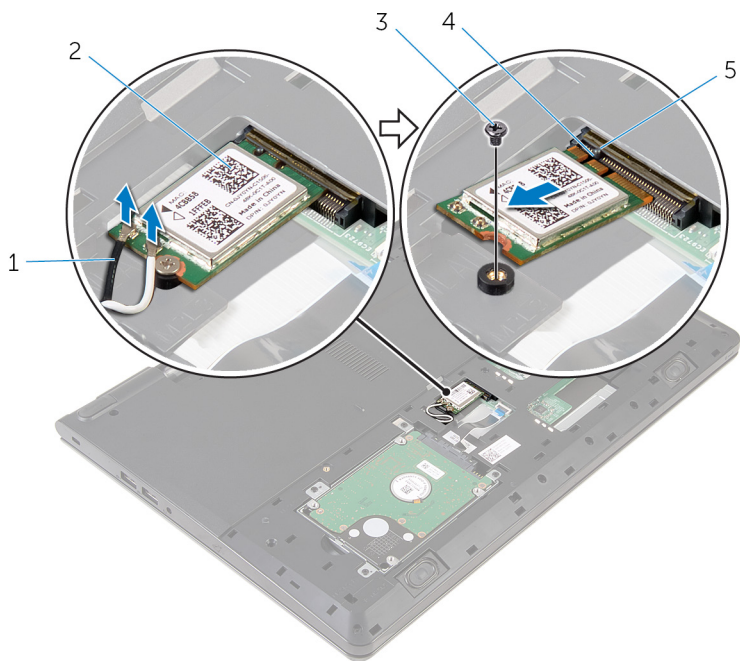

1 kable antenowe (2)

2 karta sieci bezprzewodowej

3 śruba

4 wycięcie

5 zacpek

Instalowanie karty sieci bezprzewodowej

 **PRZESTROGA:** Przed przystąpieniem do wykonywania czynności wymagających otwarcia obudowy komputera należy zapoznać się z instrukcjami dotyczącymi bezpieczeństwa dostarczonymi z komputerem i wykonać procedurę przedstawioną w sekcji [Przed rozpoczęciem serwisowania komputera](#). Po zakończeniu pracy należy wykonać procedurę przedstawioną w sekcji [Po zakończeniu serwisowania komputera](#). Dodatkowe zalecenia dotyczące bezpieczeństwa można znaleźć na stronie Regulatory Compliance (Informacje o zgodności z przepisami prawnymi) pod adresem dell.com/regulatory_compliance.

Procedura

 **OSTRZEŻENIE:** Aby uniknąć uszkodzenia kart sieci bezprzewodowej, nie należy umieszczać pod kartą żadnych kabli.

- 1 Dopasuj wycięcie na karcie sieci bezprzewodowej do zaczepek na gnieździe karty bezprzewodowej i wsuń kartę do gniazda.
- 2 Wkręć śrubę mocującą kartę sieci bezprzewodowej do płyty systemowej.
- 3 Podłącz kable antenowe do karty sieci bezprzewodowej. W poniższej tabeli przedstawiono schemat kolorów kabli antenowych dla kart sieci bezprzewodowej, które obsługują komputer:

Złącza na karcie sieci bezprzewodowej	Kolor kabla antenowego
Kabel główny (biały trójkąt)	Biały
Kabel pomocniczy (czarny trójkąt)	Czarny

Po wykonaniu procedury

- 1 Zainstaluj [panel podstawy](#).
- 2 Zainstaluj [akumulator](#).

Wymontowywanie klawiatury



PRZESTROGA: Przed przystąpieniem do wykonywania czynności wymagających otwarcia obudowy komputera należy zapoznać się z instrukcjami dotyczącymi bezpieczeństwa dostarczonymi z komputerem i wykonać procedurę przedstawioną w sekcji [Przed rozpoczęciem serwisowania komputera](#). Po zakończeniu pracy należy wykonać procedurę przedstawioną w sekcji [Po zakończeniu serwisowania komputera](#). Dodatkowe zalecenia dotyczące bezpieczeństwa można znaleźć na stronie Regulatory Compliance (Informacje o zgodności z przepisami prawnymi) pod adresem dell.com/regulatory_compliance.

Przed wykonaniem procedury

Wymontuj [akumulator](#).

Procedura

- 1 Odwróć komputer i otwórz wyświetlacz, odchylając go najdalej, jak to możliwe.

- 2 Rysikiem z tworzywa sztucznego delikatnie uwolnij zaczepy mocujące klawiaturę do zestawu podparcia dłoni.

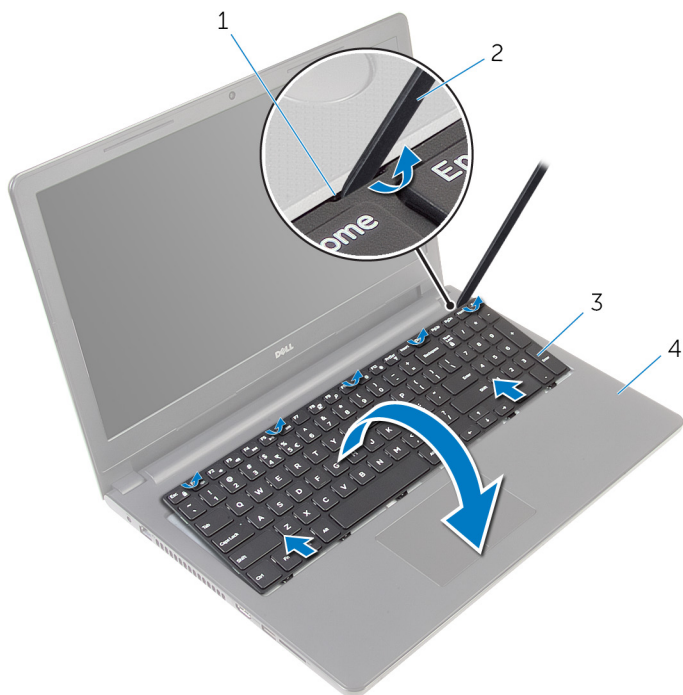

1 zaczep

2 rysik z tworzywa sztucznego

3 klawiatura

4 zestaw podparcia dłoni

- 3 Ostrożnie odwróć klawiaturę i umieść ją na podparciu dłoni.

- 4 Unieś zatrzaski, aby odłączyć kabel klawiatury i kabel podświetlenia klawiatury od płyty systemowej.

 **UWAGA:** Kabel podświetlenia klawiatury znajduje się w zestawie tylko, jeśli laptop został wyposażony w podświetlaną klawiaturę.

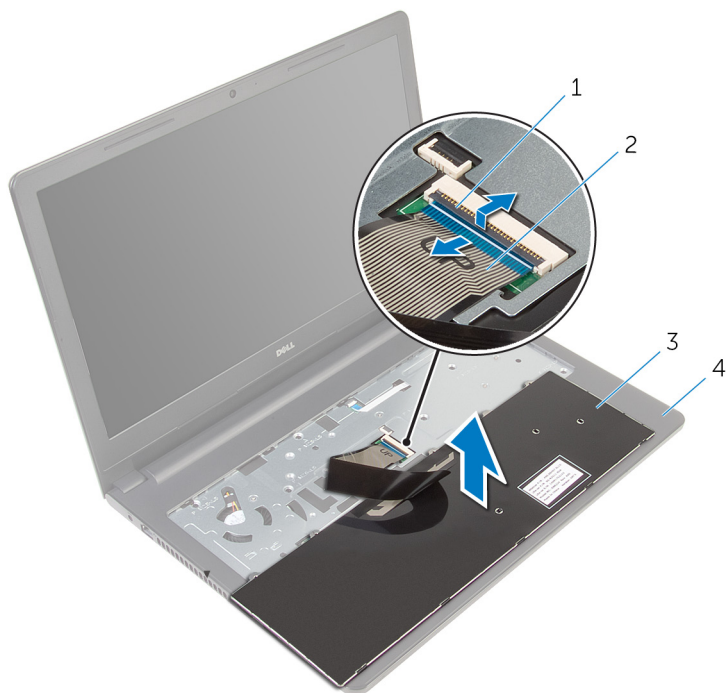

- | | | | |
|---|------------|---|------------------------|
| 1 | zatrzask | 2 | kabel klawiatury |
| 3 | klawiatura | 4 | zestaw podparcia dłoni |

- 5 Wyjmij klawiaturę razem z kablami z zestawu podparcia dłoni.

Instalowanie klawiatury



PRZESTROGA: Przed przystąpieniem do wykonywania czynności wymagających otwarcia obudowy komputera należy zapoznać się z instrukcjami dotyczącymi bezpieczeństwa dostarczonymi z komputerem i wykonać procedurę przedstawioną w sekcji [Przed rozpoczęciem serwisowania komputera](#). Po zakończeniu pracy należy wykonać procedurę przedstawioną w sekcji [Po zakończeniu serwisowania komputera](#). Dodatkowe zalecenia dotyczące bezpieczeństwa można znaleźć na stronie Regulatory Compliance (Informacje o zgodności z przepisami prawnymi) pod adresem dell.com/regulatory_compliance.

Procedura

- 1 Wsuń kabel klawiatury do złącza na płycie systemowej i naciśnij dźwignię do dołu, aby umocować kabel.
- 2 Ostrożnie odwróć klawiaturę, wsuń zaczepy na klawiaturze do szczelin w podparciu dłoni i wciśnij klawiaturę na miejsce.
- 3 Zamknij wyświetlacz i odwróć komputer spodem do góry.

Po wykonaniu procedury

Zainstaluj [akumulator](#).

Wymontowywanie podparcia dłoni



PRZESTROGA: Przed przystąpieniem do wykonywania czynności wymagających otwarcia obudowy komputera należy zapoznać się z instrukcjami dotyczącymi bezpieczeństwa dostarczonymi z komputerem i wykonać procedurę przedstawioną w sekcji [Przed rozpoczęciem serwisowania komputera](#). Po zakończeniu pracy należy wykonać procedurę przedstawioną w sekcji [Po zakończeniu serwisowania komputera](#). Dodatkowe zalecenia dotyczące bezpieczeństwa można znaleźć na stronie Regulatory Compliance (Informacje o zgodności z przepisami prawnymi) pod adresem dell.com/regulatory_compliance.

Przed wykonaniem procedury

- 1 Wymontuj [akumulator](#).
- 2 Wymontuj [panel podstawy](#).
- 3 Wykonaj punkty od 1 do 3 procedury „Wymontowywanie [dysku twardego](#)”.
- 4 Wymontuj [klawiaturę](#).

Procedura

- 1 Podnieś zatrzask i odłącz kabel tabliczki dotykowej od płyty systemowej.
- 2 Podnieś zatrzask i odłącz kabel zasilania od płyty systemowej.

- 3 Wykręć wkręty mocujące zespół podparcia dłoni do podstawy komputera.

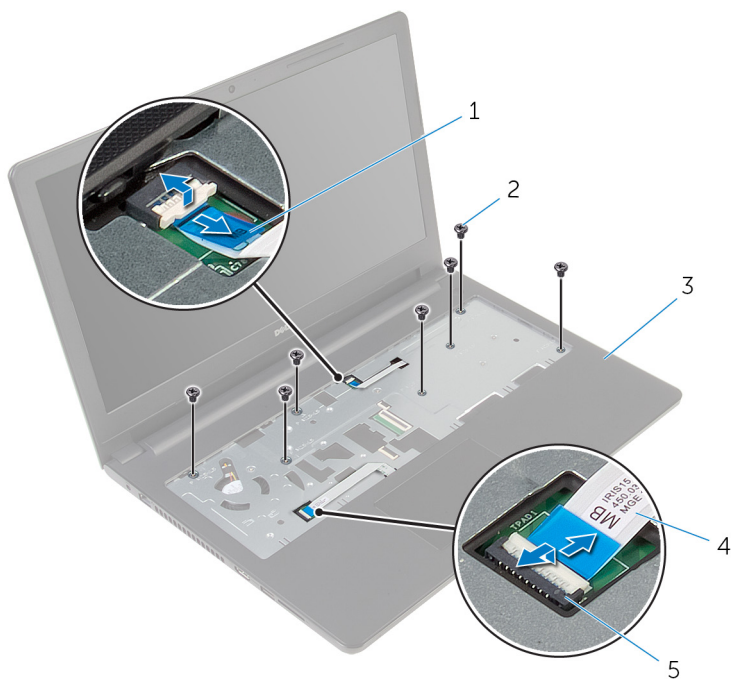

- | | | | |
|---|---------------------------|---|---------------------------|
| 1 | kabel przycisku zasilania | 2 | śruby (7) |
| 3 | zestaw podparcia dłoni | 4 | kabel tabliczki dotykowej |
| 5 | zatrzask | | |

- 4 Zamknij wyświetlacz i odwróć komputer spodem do góry.

5 Wykręć wkręty mocujące zespół podparcia dłoni do podstawy komputera.

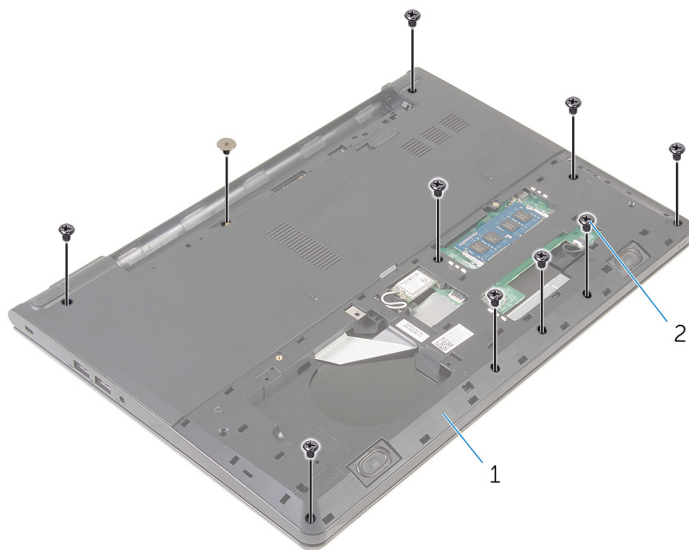

1 podstawa komputera

2 śruby (10)

- 6 Lekko odchyl podstawę komputera i rysikiem z tworzywa sztucznego podważ zespół podparcia dłoni w dół z podstawy komputera.

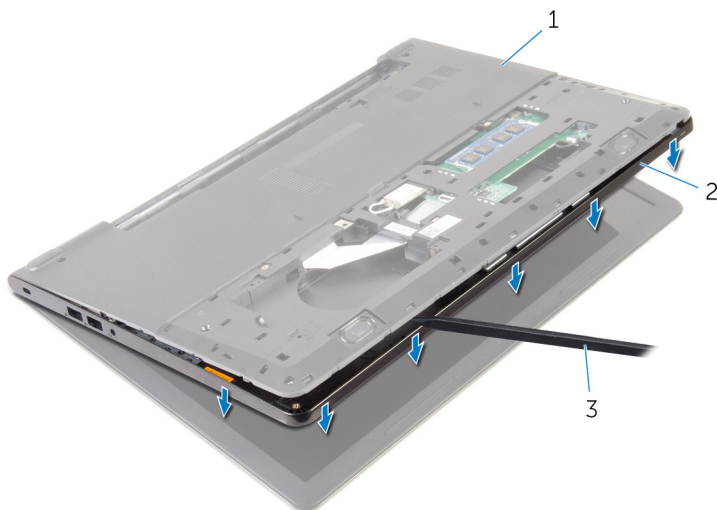

- 1 podstawa komputera 2 zestaw podparcia dłoni
3 rysik z tworzywa sztucznego

- 7 Obróć komputer górną częścią ku górze i otwórz wyświetlacz.

- 8 Wyjmij podparcie dłoni z podstawy komputera.



1 podparcie dłoni

2 podstawa komputera

- 9 Wykonaj punkty od 1 do 5 procedury „Wymontowywanie [tabliczki dotykowej](#)”.

Instalowanie podparcia dłoni



PRZESTROGA: Przed przystąpieniem do wykonywania czynności wymagających otwarcia obudowy komputera należy zapoznać się z instrukcjami dotyczącymi bezpieczeństwa dostarczonymi z komputerem i wykonać procedurę przedstawioną w sekcji [Przed rozpoczęciem serwisowania komputera](#). Po zakończeniu pracy należy wykonać procedurę przedstawioną w sekcji [Po zakończeniu serwisowania komputera](#). Dodatkowe zalecenia dotyczące bezpieczeństwa można znaleźć na stronie Regulatory Compliance (Informacje o zgodności z przepisami prawnymi) pod adresem dell.com/regulatory_compliance.

Procedura

- 1 Wykonaj punkty od 1 do 5 procedury „Wymiana [tabliczki dotykowej](#)”.
- 2 Dopasuj otwory na śruby w podparciu dłoni do otworów w podstawie komputera i wciśnij podparcie dłoni na miejsce.
- 3 Wkręć śruby mocujące podparcie dłoni do podstawy komputera.
- 4 Podłącz kabel tabliczki dotykowej i kabel przycisku zasilania do odpowiednich złączy i naciśnij zatrzaski złączy, aby je umocować.
- 5 Odwróć komputer spodem do góry.
- 6 Wkręć śruby mocujące podparcie dłoni do tylnej pokrywy.

Po wykonaniu procedury

- 1 Zainstaluj [klawiaturę](#).
- 2 Wykonaj punkty od 3 do 5 procedury „Wymiana [dysku twardego](#)”.
- 3 Zainstaluj [panel podstawy](#).
- 4 Zainstaluj [akumulator](#).

Wymontowywanie tabliczki dotykowej



PRZESTROGA: Przed przystąpieniem do wykonywania czynności wymagających otwarcia obudowy komputera należy zapoznać się z instrukcjami dotyczącymi bezpieczeństwa dostarczonymi z komputerem i wykonać procedurę przedstawioną w sekcji [Przed rozpoczęciem serwisowania komputera](#). Po zakończeniu pracy należy wykonać procedurę przedstawioną w sekcji [Po zakończeniu serwisowania komputera](#). Dodatkowe zalecenia dotyczące bezpieczeństwa można znaleźć na stronie Regulatory Compliance (Informacje o zgodności z przepisami prawnymi) pod adresem dell.com/regulatory_compliance.

Przed wykonaniem procedury

- 1 Wymontuj [akumulator](#).
- 2 Wymontuj [panel podstawy](#).
- 3 Wykonaj punkty od 1 do 3 procedury „Wymontowywanie [dysku twardego](#)”.
- 4 Wymontuj [klawiaturę](#).
- 5 Wykonaj punkty od 1 do 8 procedury „Wymontowywanie [podparcia dłoni](#)”.

Procedura

- 1 Odklej taśmę ze wspornika tabliczki dotykowej.

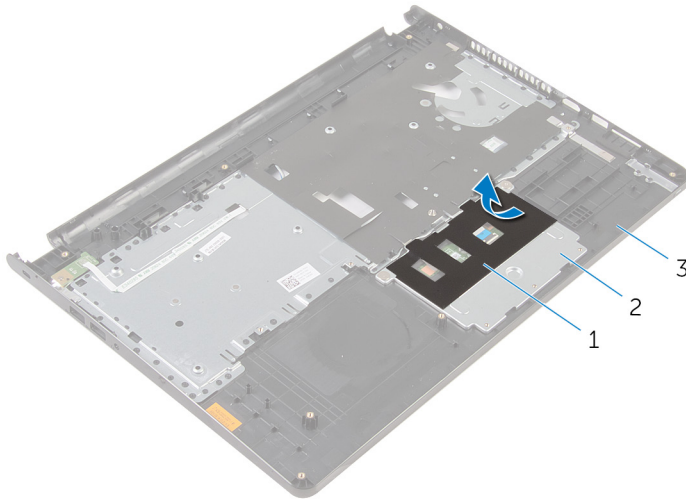

1 taśma

2 wspornik tabliczki dotykowej

3 podparcie dłoni

- 2 Wykręć wkręty mocujące wspornik tabliczki dotykowej do panelu dotykowego.

- 3 Unieś zatrzask i odłącz kabel tabliczki dotykowej od tabliczki dotykowej.

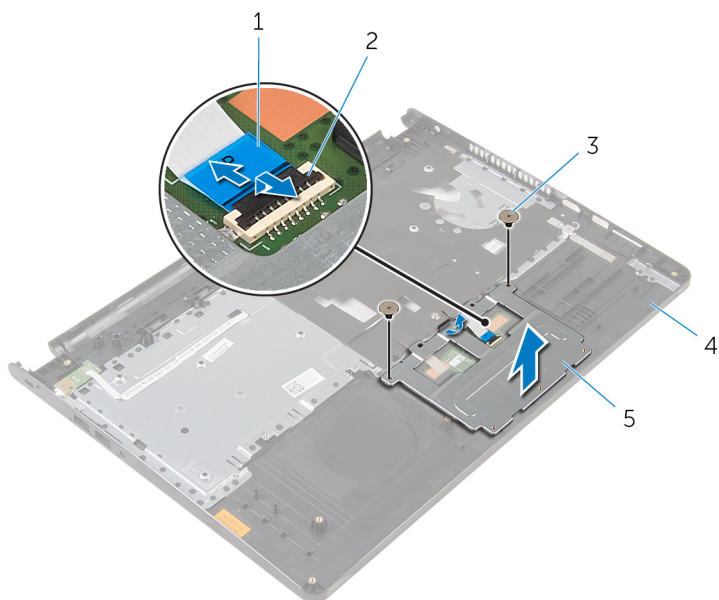

- | | | | |
|---|------------------------------|---|-----------------|
| 1 | kabel tabliczki dotykowej | 2 | zatrzask |
| 3 | śruby (2) | 4 | podparcie dłoni |
| 5 | wspornik tabliczki dotykowej | | |

- 4 Odklej taśmę mocującą tabliczkę dotykową do podparcia dłoni.

5 Wyjmij moduł tabliczki dotykowej z zespołu podparcia dłoni.

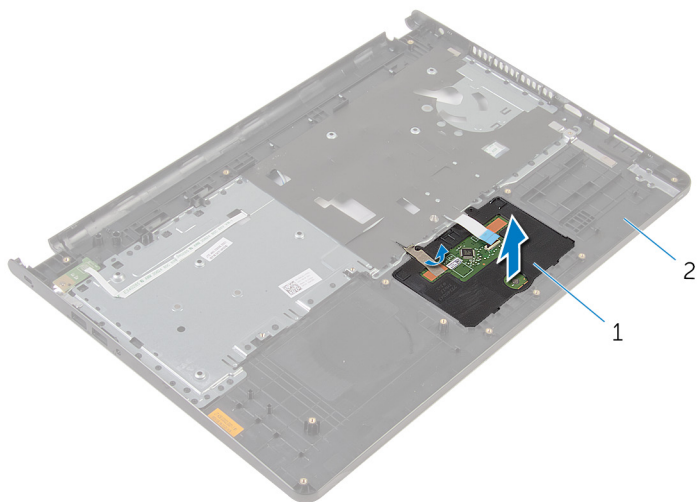

1 tabliczka dotykowa

2 podparcie dłoni

Instalowanie tabliczki dotykowej



PRZESTROGA: Przed przystąpieniem do wykonywania czynności wymagających otwarcia obudowy komputera należy zapoznać się z instrukcjami dotyczącymi bezpieczeństwa dostarczonymi z komputerem i wykonać procedurę przedstawioną w sekcji [Przed rozpoczęciem serwisowania komputera](#). Po zakończeniu pracy należy wykonać procedurę przedstawioną w sekcji [Po zakończeniu serwisowania komputera](#). Dodatkowe zalecenia dotyczące bezpieczeństwa można znaleźć na stronie Regulatory Compliance (Informacje o zgodności z przepisami prawnymi) pod adresem dell.com/regulatory_compliance.

Procedura

- 1 Umieść zaczepy tabliczki dotykowej w szczelinach w podparciu dłoni.
- 2 Przyklej taśmę mocującą tabliczkę dotykową do podparcia dłoni.
- 3 Dopasuj otwory na śruby we wsporniku tabliczki dotykowej do otworów w zestawie podparcia dłoni.
- 4 Wkręć śruby mocujące wspornik tabliczki dotykowej do podparcia dłoni.
- 5 Przyklej taśmę do wspornika tabliczki dotykowej.

Po wykonaniu procedury

- 1 Zainstaluj [podparcie dłoni](#).
- 2 Zainstaluj [klawiaturę](#).
- 3 Wykonaj punkty od 4 do 6 procedury „Wymiana [dysku twardego](#)”.
- 4 Zainstaluj [panel podstawy](#).
- 5 Zainstaluj [akumulator](#).

Wymontowywanie płyty przycisku zasilania



PRZESTROGA: Przed przystąpieniem do wykonywania czynności wymagających otwarcia obudowy komputera należy zapoznać się z instrukcjami dotyczącymi bezpieczeństwa dostarczonymi z komputerem i wykonać procedurę przedstawioną w sekcji [Przed rozpoczęciem serwisowania komputera](#). Po zakończeniu pracy należy wykonać procedurę przedstawioną w sekcji [Po zakończeniu serwisowania komputera](#). Dodatkowe zalecenia dotyczące bezpieczeństwa można znaleźć na stronie Regulatory Compliance (Informacje o zgodności z przepisami prawnymi) pod adresem dell.com/regulatory_compliance.

Przed wykonaniem procedury

- 1 Wymontuj [akumulator](#).
- 2 Wymontuj [panel podstawy](#).
- 3 Wykonaj punkty od 1 do 3 procedury „Wymontowywanie [dysku twardego](#)”.
- 4 Wymontuj [klawiaturę](#).
- 5 Wykonaj punkty od 1 do 8 procedury „Wymontowywanie [podparcia dłoni](#)”.

Procedura

- 1 Przelóż kabel płyty przycisku zasilania przez otwór w podparciu dłoni.

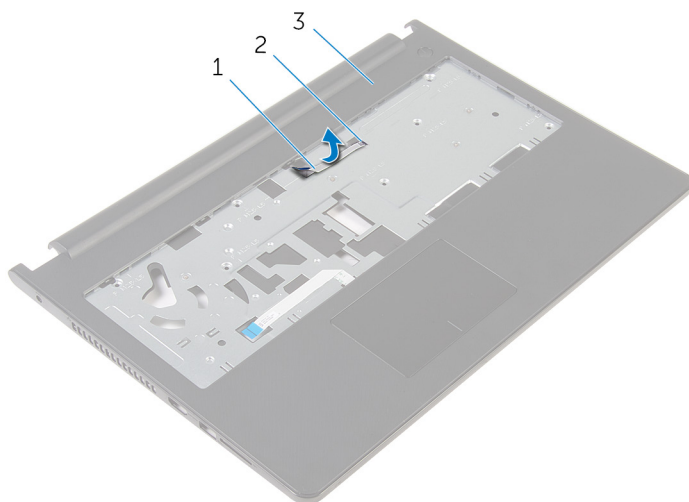

- | | | | |
|---|---------------------------------|---|-----------|
| 1 | kabel płyty przycisku zasilania | 2 | szczelina |
| 3 | podparcie dłoni | | |

- 2 Odwróć podparcie dłoni.
- 3 Wykręć śrubę mocującą płytę przycisku zasilania do podparcia dłoni.
- 4 Wsuń płytę przycisku zasilania z zaczepu w zespolenie podparcia dłoni.

- 5 Unieś płytę przycisku zasilania wraz z kablem z zespołu podparcia dłoni.

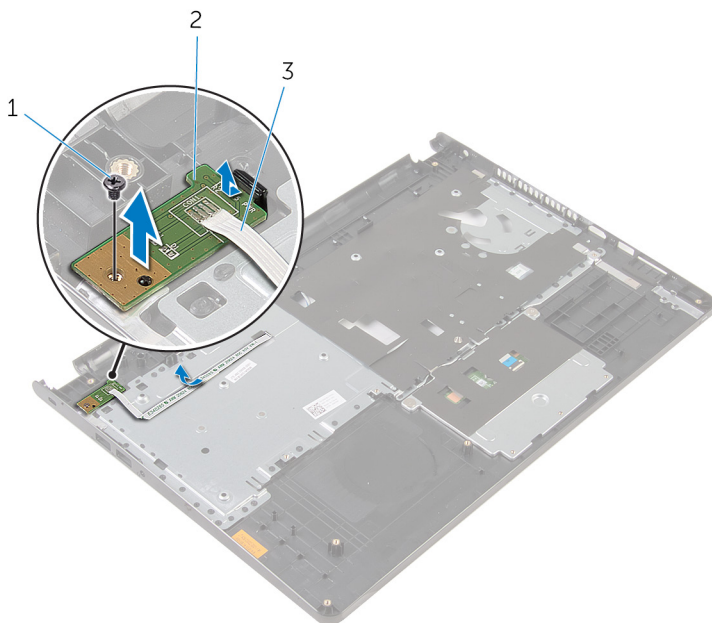

1 śruba

2 płyta przycisku zasilania

3 kabel płyty przycisku zasilania

Instalowanie płyty przycisku zasilania



PRZESTROGA: Przed przystąpieniem do wykonywania czynności wymagających otwarcia obudowy komputera należy zapoznać się z instrukcjami dotyczącymi bezpieczeństwa dostarczonymi z komputerem i wykonać procedurę przedstawioną w sekcji [Przed rozpoczęciem serwisowania komputera](#). Po zakończeniu pracy należy wykonać procedurę przedstawioną w sekcji [Po zakończeniu serwisowania komputera](#). Dodatkowe zalecenia dotyczące bezpieczeństwa można znaleźć na stronie Regulatory Compliance (Informacje o zgodności z przepisami prawnymi) pod adresem dell.com/regulatory_compliance.

Procedura

- 1 Wsuń płytę przycisku zasilania pod zaczepek w podparciu dłoni i dopasuj otwór na śrubę w płycie przycisku zasilania do otworu w podparciu dłoni.
- 2 Wkręć śrubę mocującą płytę przycisku zasilania do podparcia dłoni.
- 3 Przełóż kabel płyty przycisku zasilania przez otwór w podparciu dłoni.

Po wykonaniu procedury

- 1 Wykonaj punkty od 2 do 6 procedury „Wymiana [podparcia dłoni](#)”.
- 2 Zainstaluj [klawiaturę](#).
- 3 Wykonaj punkty od 4 do 6 procedury „Wymiana [dysku twardego](#)”.
- 4 Zainstaluj [panel podstawy](#).
- 5 Zainstaluj [akumulator](#).

Wymontowywanie głośników



PRZESTROGA: Przed przystąpieniem do wykonywania czynności wymagających otwarcia obudowy komputera należy zapoznać się z instrukcjami dotyczącymi bezpieczeństwa dostarczonymi z komputerem i wykonać procedurę przedstawioną w sekcji [Przed rozpoczęciem serwisowania komputera](#). Po zakończeniu pracy należy wykonać procedurę przedstawioną w sekcji [Po zakończeniu serwisowania komputera](#). Dodatkowe zalecenia dotyczące bezpieczeństwa można znaleźć na stronie Regulatory Compliance (Informacje o zgodności z przepisami prawnymi) pod adresem dell.com/regulatory_compliance.

Przed wykonaniem procedury

- 1 Wymontuj [akumulator](#).
- 2 Wymontuj [panel podstawy](#).
- 3 Wykonaj punkty od 1 do 3 procedury „Wymontowywanie [dysku twardego](#)”.
- 4 Wymontuj [klawiaturę](#).
- 5 Wykonaj punkty od 1 do 8 procedury „Wymontowywanie [podparcia dłoni](#)”.

Procedura

- 1 Odłącz kabel głośników od płyty systemowej.

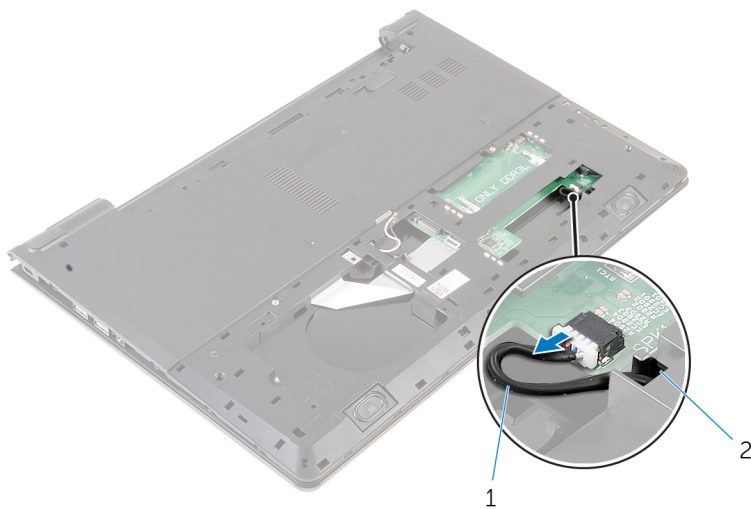

- 1 kabel głośników
- 2 Odwróć komputer i otwórz wyświetlacz, odchylając go najdalej, jak to możliwe.
- 3 Zanotuj sposób poprowadzenia kabla głośników i wyjmij kabel z prowadnic w podstawie komputera.

- 4 Wsuń kabel głośnika przez otwór w podstawie komputera i wyjmij głośniki razem z kablem z podstawy komputera.

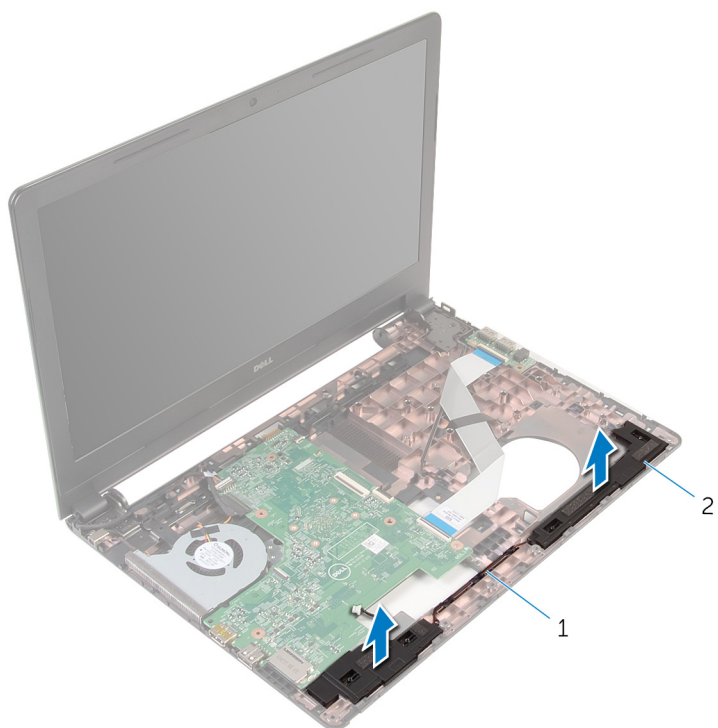

1 kabel głośników

2 głośniki (2)

Instalowanie głośników



PRZESTROGA: Przed przystąpieniem do wykonywania czynności wymagających otwarcia obudowy komputera należy zapoznać się z instrukcjami dotyczącymi bezpieczeństwa dostarczonymi z komputerem i wykonać procedurę przedstawioną w sekcji [Przed rozpoczęciem serwisowania komputera](#). Po zakończeniu pracy należy wykonać procedurę przedstawioną w sekcji [Po zakończeniu serwisowania komputera](#). Dodatkowe zalecenia dotyczące bezpieczeństwa można znaleźć na stronie Regulatory Compliance (Informacje o zgodności z przepisami prawnymi) pod adresem dell.com/regulatory_compliance.

Procedura

- 1 Umieść głośniki w zestawie podparcia dłoni, dopasowując je do wypustek.
- 2 Umieść kabel głośnika w prowadnicach w zestawie podparcia dłoni.
- 3 Odwróć komputer spodem do góry.
- 4 Wsuń kabel głośnika przez otwór w podstawie komputera i podłącz kabel głośnika do płyty systemowej.

Po wykonaniu procedury

- 1 Wykonaj punkty od 2 do 6 procedury „Wymiana [podparcia dłoni](#)”.
- 2 Zainstaluj [klawiaturę](#).
- 3 Wykonaj punkty od 3 do 5 procedury „Wymiana [dysku twardego](#)”.
- 4 Zainstaluj [panel podstawy](#).
- 5 Zainstaluj [akumulator](#).

Wymontowanie płyty we/wy



PRZESTROGA: Przed przystąpieniem do wykonywania czynności wymagających otwarcia obudowy komputera należy zapoznać się z instrukcjami dotyczącymi bezpieczeństwa dostarczonymi z komputerem i wykonać procedurę przedstawioną w sekcji [Przed rozpoczęciem serwisowania komputera](#). Po zakończeniu pracy należy wykonać procedurę przedstawioną w sekcji [Po zakończeniu serwisowania komputera](#). Dodatkowe zalecenia dotyczące bezpieczeństwa można znaleźć na stronie Regulatory Compliance (Informacje o zgodności z przepisami prawnymi) pod adresem dell.com/regulatory_compliance.

Przed wykonaniem procedury

- 1 Wymontuj [akumulator](#).
- 2 Wymontuj [panel podstawy](#).
- 3 Wykonaj punkty od 1 do 3 procedury „Wymontowywanie [dysku twardego](#)”.
- 4 Wymontuj [klawiaturę](#).
- 5 Wykonaj punkty od 1 do 8 procedury „Wymontowywanie [podparcia dłoni](#)”.

Procedura

- 1 Unieś zatrzask i odłącz kabel płyty we/wy od płyty we/wy.
- 2 Wykręć śrubę mocującą płytę we/wy do podstawy komputera.

3 Wyjmij płytę we/wy z podstawy komputera.

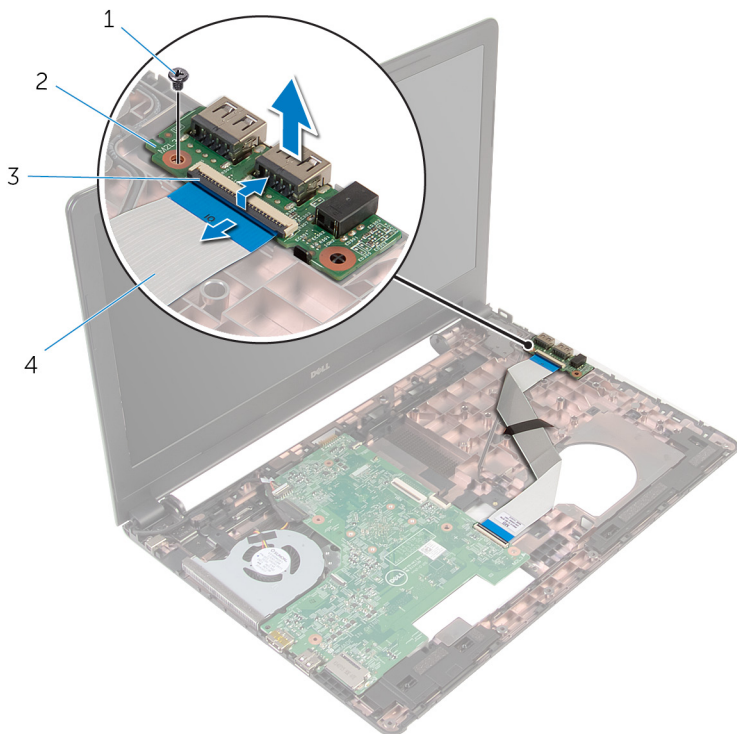

1 śruba

2 płyta we/wy

3 zatrzask

4 kabel płyty we/wy

Instalowanie płyty we/wy



PRZESTROGA: Przed przystąpieniem do wykonywania czynności wymagających otwarcia obudowy komputera należy zapoznać się z instrukcjami dotyczącymi bezpieczeństwa dostarczonymi z komputerem i wykonać procedurę przedstawioną w sekcji [Przed rozpoczęciem serwisowania komputera](#). Po zakończeniu pracy należy wykonać procedurę przedstawioną w sekcji [Po zakończeniu serwisowania komputera](#). Dodatkowe zalecenia dotyczące bezpieczeństwa można znaleźć na stronie Regulatory Compliance (Informacje o zgodności z przepisami prawnymi) pod adresem dell.com/regulatory_compliance.

Procedura

- 1 Dopasuj otwór na śrubę w płycie I/O do otworu w podstawie komputera.
- 2 Wkręć śrubę mocującą płytę we/wy do podstawy komputera.
- 3 Podłącz kabel płyty I/O do złącza na płycie I/O i naciśnij zatrzask złącza, aby zamocować kabel.

Po wykonaniu procedury

- 1 Wykonaj punkty od 2 do 6 procedury „Wymiana [podparcia dłoni](#)”.
- 2 Zainstaluj [klawiaturę](#).
- 3 Wykonaj punkty od 3 do 5 procedury „Wymiana [dysku twardego](#)”.
- 4 Zainstaluj [panel podstawy](#).
- 5 Zainstaluj [akumulator](#).

Wymontowywanie płyty systemowej



PRZESTROGA: Przed przystąpieniem do wykonywania czynności wymagających otwarcia obudowy komputera należy zapoznać się z instrukcjami dotyczącymi bezpieczeństwa dostarczonymi z komputerem i wykonać procedurę przedstawioną w sekcji [Przed rozpoczęciem serwisowania komputera](#). Po zakończeniu pracy należy wykonać procedurę przedstawioną w sekcji [Po zakończeniu serwisowania komputera](#). Dodatkowe zalecenia dotyczące bezpieczeństwa można znaleźć na stronie Regulatory Compliance (Informacje o zgodności z przepisami prawnymi) pod adresem dell.com/regulatory_compliance.



UWAGA: Znacznik serwisowy komputera znajduje się na płycie systemowej. Po wymianie płyty systemowej należy wprowadzić znacznik serwisowy w systemie BIOS.



UWAGA: Wymiana płyty systemowej powoduje usunięcie wszystkich zmian wprowadzonych w systemie BIOS za pomocą programu konfiguracji systemu. Po wymianie płyty systemowej trzeba ponownie wprowadzić żądane zmiany.



UWAGA: Przed odłączeniem kabli od płyty systemowej należy zanotować rozmieszczenie złączy, tak aby móc poprawnie podłączyć kable po wymianie płyty systemowej.

Przed wykonaniem procedury

- 1 Wymontuj [akumulator](#).
- 2 Wymontuj [panel podstawy](#).
- 3 Wykonaj punkty od 1 do 3 procedury „Wymontowywanie [dysku twardego](#)”.
- 4 Wymontuj [moduły pamięci](#).
- 5 Wymontuj [kartę sieci bezprzewodowej](#).
- 6 Wymontuj [klawiaturę](#).
- 7 Wykonaj punkty od 1 do 8 procedury „Wymontowywanie [podparcia dłoni](#)”.

Procedura

- 1 Odłącz kabel głośników od płyty systemowej.

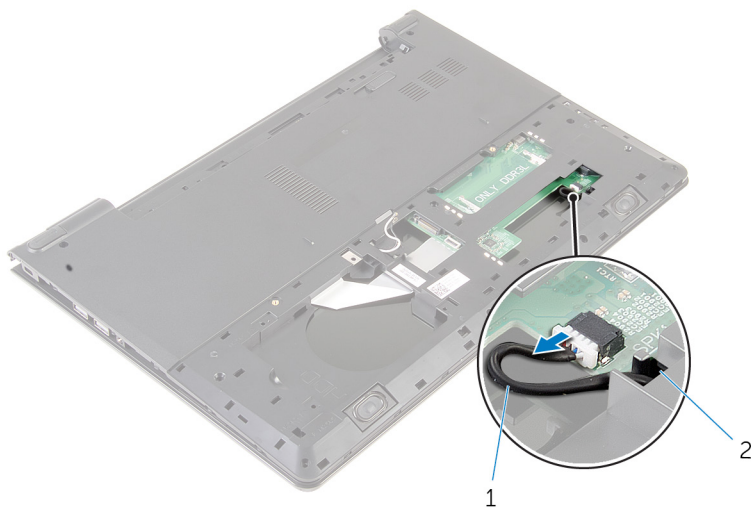

1 kabel głośników

2 szczelina

- 2 Odwróć komputer i otwórz wyświetlacz, odchylając go najdalej, jak to możliwe.
- 3 Odklej taśmę mocującą kabel wyświetlacza do płyty systemowej.
- 4 Podnieś zatrzask i odłącz kabel wyświetlacza od płyty systemowej.
- 5 Odłącz kabel gniazda zasilacza od płyty systemowej.

- 6 Unieś zatrzask i odłącz kabel płyty we/wy od płyty systemowej.

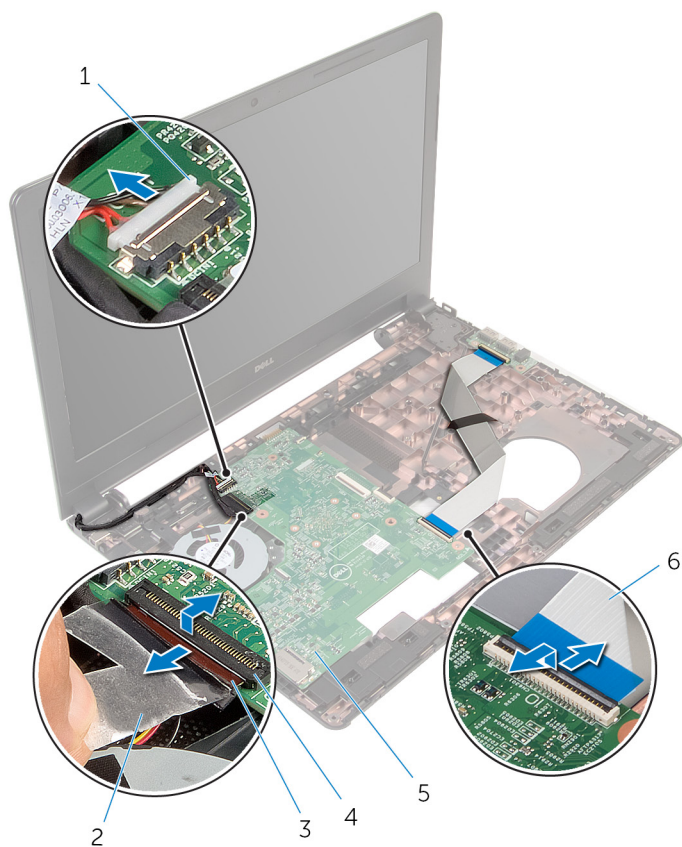

- | | | | |
|---|-------------------------|---|-------------------|
| 1 | kabel gniazda zasilacza | 2 | taśma |
| 3 | kabel wyświetlacza | 4 | zatrząsk |
| 5 | płyta systemowa | 6 | kabel płyty we/wy |

- 7 Wykręć śrubę mocującą płytę systemową do podstawy komputera.

8 Wymij płytę systemową z komputera.

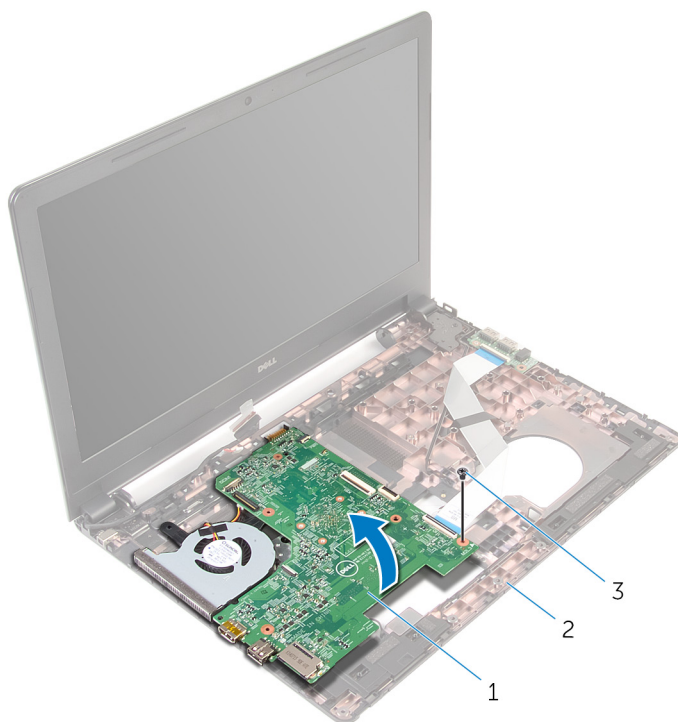

1 płyta systemowa

2 podstawa komputera

3 śruba

9 Wymontuj [baterię pastylkową](#).

10 Wymontuj [radiator](#).

Instalowanie płyty systemowej

 **PRZESTROGA:** Przed przystąpieniem do wykonywania czynności wymagających otwarcia obudowy komputera należy zapoznać się z instrukcjami dotyczącymi bezpieczeństwa dostarczonymi z komputerem i wykonać procedurę przedstawioną w sekcji [Przed rozpoczęciem serwisowania komputera](#). Po zakończeniu pracy należy wykonać procedurę przedstawioną w sekcji [Po zakończeniu serwisowania komputera](#). Dodatkowe zalecenia dotyczące bezpieczeństwa można znaleźć na stronie Regulatory Compliance (Informacje o zgodności z przepisami prawnymi) pod adresem dell.com/regulatory_compliance.

 **UWAGA:** Znacznik serwisowy komputera znajduje się na płycie systemowej. Po wymianie płyty systemowej należy wprowadzić znacznik serwisowy w systemie BIOS.

 **UWAGA:** Wymiana płyty systemowej powoduje usunięcie wszystkich zmian wprowadzonych w systemie BIOS za pomocą programu konfiguracji systemu. Po wymianie płyty systemowej trzeba ponownie wprowadzić żądane zmiany.

Procedura

- 1 Zainstaluj [radiator](#).
- 2 Zainstaluj [baterię pastylkową](#).



 **OSTRZEŻENIE:** Aby uniknąć uszkodzenia płyty systemowej, sprawdź, czy nie ma pod nią żadnych kabli.

- 3 Dopasuj otwór na śrubę w płycie systemowej do otworu w podstawie komputera i umieść płytę systemową w podstawie komputera.
- 4 Wkręć śrubę mocującą płytę systemową do podstawy komputera.
- 5 Podłącz kabel gniazda zasilacza do płyty systemowej.
- 6 Podłącz kabel wyświetlacza do złącza na płycie systemowej i naciśnij zatrzask złącza, aby zamocować kabel.
- 7 Przyklej taśmę mocującą kabel wyświetlacza do płyty systemowej.
- 8 Podłącz kabel płyty I/O do złącza na płycie systemowej i naciśnij zatrzask złącza, aby zamocować kabel.
- 9 Zamknij wyświetlacz i odwróć komputer spodem do góry.
- 10 Podłącz kabel głośnika do płyty systemowej.

Po wykonaniu procedury

- 1 Wykonaj punkty od 2 do 6 procedury „Wymiana [podparcia dłoni](#)”.
- 2 Zainstaluj [klawiaturę](#).
- 3 Zainstaluj [kartę sieci bezprzewodowej](#).
- 4 Zainstaluj [moduły pamięci](#).
- 5 Wykonaj punkty od 3 do 5 procedury „Wymiana [dysku twardego](#)”.
- 6 Zainstaluj [akumulator](#).
- 7 Zainstaluj [panel podstawy](#).

Wymontowywanie baterii pastylkowej

-  **PRZESTROGA:** Przed przystąpieniem do wykonywania czynności wymagających otwarcia obudowy komputera należy zapoznać się z instrukcjami dotyczącymi bezpieczeństwa dostarczonymi z komputerem i wykonać procedurę przedstawioną w sekcji [Przed rozpoczęciem serwisowania komputera](#). Po zakończeniu pracy należy wykonać procedurę przedstawioną w sekcji [Po zakończeniu serwisowania komputera](#). Dodatkowe zalecenia dotyczące bezpieczeństwa można znaleźć na stronie Regulatory Compliance (Informacje o zgodności z przepisami prawnymi) pod adresem dell.com/regulatory_compliance.
-  **OSTRZEŻENIE:** Wyjęcie baterii pastylkowej powoduje zresetowanie ustawień systemu BIOS i przywrócenie ich domyślnych wartości. Producent zaleca zanotowanie ustawień systemu BIOS przed wyjęciem baterii pastylkowej.

Przed wykonaniem procedury

- 1 Wymontuj [akumulator](#).
- 2 Wymontuj [panel podstawy](#).
- 3 Wykonaj punkty od 1 do 3 procedury „Wymontowywanie [dysku twardego](#)”.
- 4 Wymontuj [moduły pamięci](#).
- 5 Wymontuj [kartę sieci bezprzewodowej](#).
- 6 Wymontuj [klawiaturę](#).
- 7 Wykonaj punkty od 1 do 8 procedury „Wymontowywanie [podparcia dłoni](#)”.
- 8 Wykonaj punkty od 1 do 8 procedury „Wymontowywanie [płyty systemowej](#)”.

Procedura

Rysikiem z tworzywa sztucznego delikatnie podważ baterię pastylkową i wyjmij ją z gniazda na płycie systemowej.

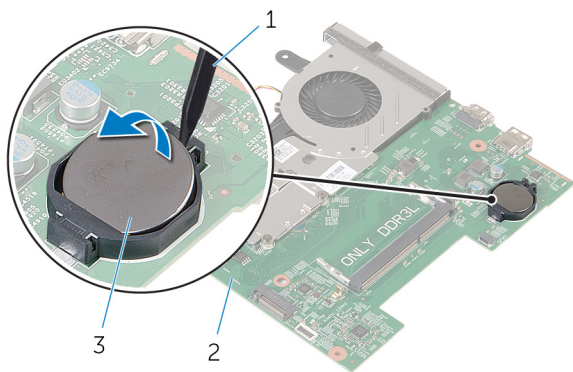

1 rysik z tworzywa sztucznego

2 płyta systemowa

3 bateria pastylkowa

Instalowanie baterii pastylkowej



PRZESTROGA: Przed przystąpieniem do wykonywania czynności wymagających otwarcia obudowy komputera należy zapoznać się z instrukcjami dotyczącymi bezpieczeństwa dostarczonymi z komputerem i wykonać procedurę przedstawioną w sekcji [Przed rozpoczęciem serwisowania komputera](#). Po zakończeniu pracy należy wykonać procedurę przedstawioną w sekcji [Po zakończeniu serwisowania komputera](#). Dodatkowe zalecenia dotyczące bezpieczeństwa można znaleźć na stronie Regulatory Compliance (Informacje o zgodności z przepisami prawnymi) pod adresem dell.com/regulatory_compliance.

Procedura

Włóż baterię pastylkową do gniazda na płycie systemowej biegunem dodatnim skierowanym do góry.

Po wykonaniu procedury

- 1 Wykonaj punkty od 3 do 10 procedury „Wymiana [płyty systemowej](#)”.
- 2 Zainstaluj [podparcie dłoni](#).
- 3 Zainstaluj [klawiaturę](#).
- 4 Zainstaluj [kartę sieci bezprzewodowej](#).
- 5 Zainstaluj [moduły pamięci](#).
- 6 Wykonaj punkty od 3 do 5 procedury „Wymiana [dysku twardego](#)”.
- 7 Zainstaluj [akumulator](#).
- 8 Zainstaluj [panel podstawy](#).

Wymontowywanie radiatora



PRZESTROGA: Przed przystąpieniem do wykonywania czynności wymagających otwarcia obudowy komputera należy zapoznać się z instrukcjami dotyczącymi bezpieczeństwa dostarczonymi z komputerem i wykonać procedurę przedstawioną w sekcji [Przed rozpoczęciem serwisowania komputera](#). Po zakończeniu pracy należy wykonać procedurę przedstawioną w sekcji [Po zakończeniu serwisowania komputera](#). Dodatkowe zalecenia dotyczące bezpieczeństwa można znaleźć na stronie Regulatory Compliance (Informacje o zgodności z przepisami prawnymi) pod adresem dell.com/regulatory_compliance.



PRZESTROGA: Radiator może się nagrzewać podczas pracy komputera; jest to normalne zjawisko. Przed dotknięciem radiatora należy poczekać, aż ostygnie.



OSTRZEŻENIE: Aby zapewnić jak najlepsze chłodzenie procesora, nie należy dotykać powierzchni termoprzewodzących na zestawie chłodzenia procesora. Substancje oleiste na skórze dłoni mogą zmniejszyć przewodność cieplną.

Przed wykonaniem procedury

- 1 Wymontuj [akumulator](#).
- 2 Wymontuj [panel podstawy](#).
- 3 Wykonaj punkty od 1 do 3 procedury „Wymontowywanie [dysku twardego](#)”.
- 4 Wymontuj [moduły pamięci](#).
- 5 Wymontuj [kartę sieci bezprzewodowej](#).
- 6 Wymontuj [klawiaturę](#).
- 7 Wykonaj punkty od 1 do 8 procedury „Wymontowywanie [podparcia dłoni](#)”.
- 8 Wykonaj punkty od 1 do 8 procedury „Wymontowywanie [płyty systemowej](#)”.

Procedura

- 1 Odwróć płytę systemową.
- 2 W kolejności wskazanej na radiatorze poluzuj śruby mocujące zestaw chłodzący do płyty systemowej.

3 Odłącz kabel wentylatora od płyty systemowej.

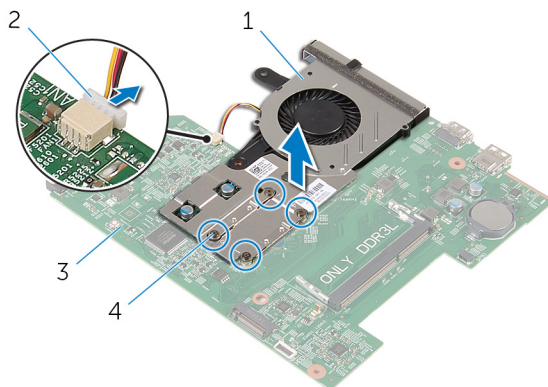

1 zestaw chłodzący

2 kabel wentylatora

3 płyta systemowa

4 śruby mocujące (4)

4 Zdejmij zestaw chłodzący z płyty systemowej.

5 Wymontuj [wentylator](#).

Wymiana radiatora



PRZESTROGA: Przed przystąpieniem do wykonywania czynności wymagających otwarcia obudowy komputera należy zapoznać się z instrukcjami dotyczącymi bezpieczeństwa dostarczonymi z komputerem i wykonać procedurę przedstawioną w sekcji [Przed rozpoczęciem serwisowania komputera](#). Po zakończeniu pracy należy wykonać procedurę przedstawioną w sekcji [Po zakończeniu serwisowania komputera](#). Dodatkowe zalecenia dotyczące bezpieczeństwa można znaleźć na stronie Regulatory Compliance (Informacje o zgodności z przepisami prawnymi) pod adresem dell.com/regulatory_compliance.



OSTRZEŻENIE: Nieprawidłowe zainstalowanie radiatora może spowodować uszkodzenie płyty systemowej i procesora.



UWAGA: Jeśli instalowana jest wcześniej używana płyta systemowa i ten sam radiator, można ponownie wykorzystać tę samą pastę termoprzewodzącą. W przypadku wymiany płyty systemowej lub radiatora należy użyć podkładki termoprzewodzącej dostarczonej w zestawie, aby zapewnić właściwe odprowadzanie ciepła.

Procedura

- 1 Zainstaluj [wentylator](#).
- 2 Dopasuj otwory na śruby w zestawie chłodzącym do otworów w płycie systemowej.
- 3 W kolejności wskazanej na radiatorze dokręć śruby mocujące zestaw chłodzący do płyty systemowej.
- 4 Podłącz kabel wentylatora do złącza na płycie systemowej.

Po wykonaniu procedury

- 1 Wykonaj punkty od 3 do 10 procedury „Wymiana [płyty systemowej](#)”.
- 2 Wykonaj punkty od 2 do 6 procedury „Wymiana [podparcia dłoni](#)”.
- 3 Zainstaluj [klawiaturę](#).
- 4 Zainstaluj [kartę sieci bezprzewodowej](#).
- 5 Zainstaluj [moduły pamięci](#).
- 6 Wykonaj punkty od 3 do 5 procedury „Wymiana [dysku twardego](#)”.
- 7 Zainstaluj [akumulator](#).
- 8 Zainstaluj [panel podstawy](#).

Wymontowywanie wentylatora



PRZESTROGA: Przed przystąpieniem do wykonywania czynności wymagających otwarcia obudowy komputera należy zapoznać się z instrukcjami dotyczącymi bezpieczeństwa dostarczonymi z komputerem i wykonać procedurę przedstawioną w sekcji [Przed rozpoczęciem serwisowania komputera](#). Po zakończeniu pracy należy wykonać procedurę przedstawioną w sekcji [Po zakończeniu serwisowania komputera](#). Dodatkowe zalecenia dotyczące bezpieczeństwa można znaleźć na stronie Regulatory Compliance (Informacje o zgodności z przepisami prawnymi) pod adresem dell.com/regulatory_compliance.

Przed wykonaniem procedury

- 1 Wymontuj [akumulator](#).
- 2 Wymontuj [panel podstawy](#).
- 3 Wykonaj punkty od 1 do 3 procedury „Wymontowywanie [dysku twardego](#)”.
- 4 Wymontuj [moduły pamięci](#).
- 5 Wymontuj [kartę sieci bezprzewodowej](#).
- 6 Wymontuj [klawiaturę](#).
- 7 Wykonaj punkty od 1 do 8 procedury „Wymontowywanie [podparcia dłoni](#)”.
- 8 Wykonaj punkty od 1 do 8 procedury „Wymontowywanie [płyty systemowej](#)”.
- 9 Wymontuj [radiator](#).

Procedura

- 1 Wykręć śruby mocujące wentylator do radiatora.

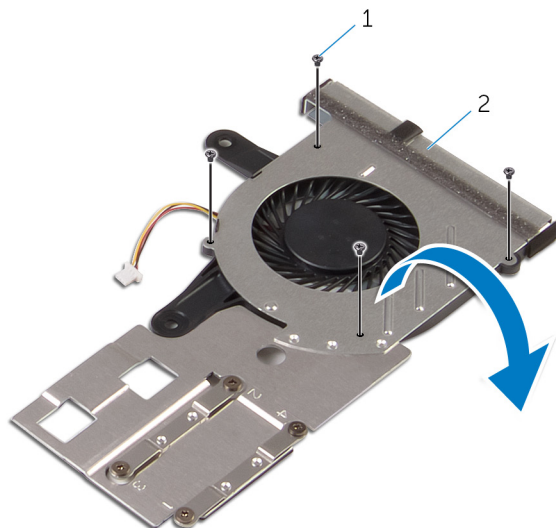

1 śruby (4)

2 zestaw chłodzący

- 2 Ostrożnie odwróć zespół chłodzący.
- 3 Zdejmij wentylator z radiatora.

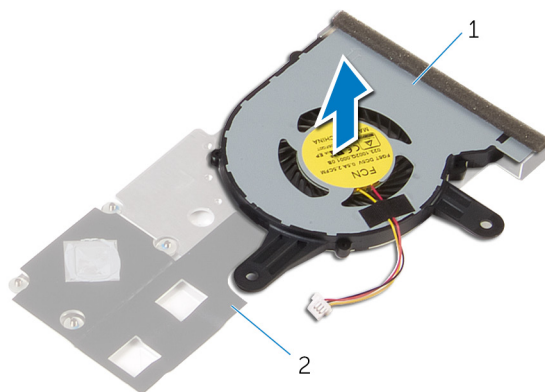

1 wentylator

2 radiator

Instalowanie wentylatora



PRZESTROGA: Przed przystąpieniem do wykonywania czynności wymagających otwarcia obudowy komputera należy zapoznać się z instrukcjami dotyczącymi bezpieczeństwa dostarczonymi z komputerem i wykonać procedurę przedstawioną w sekcji [Przed rozpoczęciem serwisowania komputera](#). Po zakończeniu pracy należy wykonać procedurę przedstawioną w sekcji [Po zakończeniu serwisowania komputera](#). Dodatkowe zalecenia dotyczące bezpieczeństwa można znaleźć na stronie Regulatory Compliance (Informacje o zgodności z przepisami prawnymi) pod adresem dell.com/regulatory_compliance.

Procedura

- 1 Umieść wentylator na radiatorze.
- 2 Przyklej taśmę mocującą wentylator do radiatora.
- 3 Ostrożnie odwróć zespół chłodzący.
- 4 Wkręć śruby mocujące wentylator do radiatora.

Po wykonaniu procedury

- 1 Wykonaj punkty od 2 do 4 procedury „Wymiana [radiatora](#)”.
- 2 Wykonaj punkty od 3 do 10 procedury „Wymiana [płyty systemowej](#)”.
- 3 Wykonaj punkty od 2 do 6 procedury „Wymiana [podparcia dłoni](#)”.
- 4 Zainstaluj [klawiaturę](#).
- 5 Zainstaluj [kartę sieci bezprzewodowej](#).
- 6 Zainstaluj [moduły pamięci](#).
- 7 Wykonaj punkty od 3 do 5 procedury „Wymiana [dysku twardego](#)”.
- 8 Zainstaluj [akumulator](#).
- 9 Zainstaluj [panel podstawy](#).

Wymontowywanie zestawu wyświetlacza



PRZESTROGA: Przed przystąpieniem do wykonywania czynności wymagających otwarcia obudowy komputera należy zapoznać się z instrukcjami dotyczącymi bezpieczeństwa dostarczonymi z komputerem i wykonać procedurę przedstawioną w sekcji [Przed rozpoczęciem serwisowania komputera](#). Po zakończeniu pracy należy wykonać procedurę przedstawioną w sekcji [Po zakończeniu serwisowania komputera](#). Dodatkowe zalecenia dotyczące bezpieczeństwa można znaleźć na stronie Regulatory Compliance (Informacje o zgodności z przepisami prawnymi) pod adresem dell.com/regulatory_compliance.

Przed wykonaniem procedury

- 1 Wymontuj [akumulator](#).
- 2 Wymontuj [panel podstawy](#).
- 3 Wykonaj punkty od 1 do 3 procedury „Wymontowywanie [dysku twardego](#)”.
- 4 Wymontuj [moduły pamięci](#).
- 5 Wymontuj [kartę sieci bezprzewodowej](#).
- 6 Wymontuj [klawiaturę](#).
- 7 Wykonaj punkty od 1 do 8 procedury „Wymontowywanie [podparcia dłoni](#)”.
- 8 Wykonaj punkty od 1 do 8 procedury „Wymontowywanie [płyty systemowej](#)”.

Procedura

- 1 Odwróć komputer i otwórz wyświetlacz, odchylając go najdalej, jak to możliwe.
- 2 Zanotuj sposób poprowadzenia kabli antenowych i wyjmij kable z przewodnic w podstawie komputera.

- 3 Zanonuj sposób poprowadzenia kabla wyświetlacza i wyjmij kabel z prowadnic w podstawie komputera.

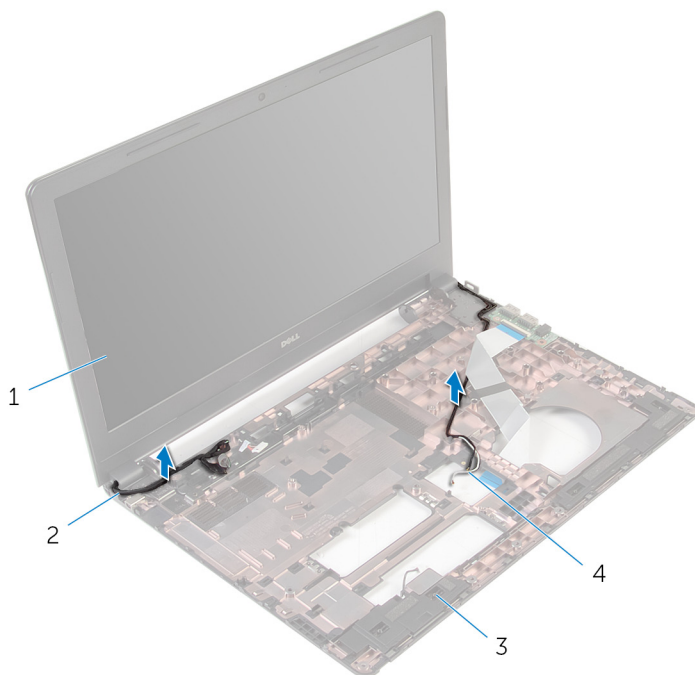

1 zestaw wyświetlacza

2 kabel wyświetlacza

3 podstawa komputera

4 kable antenowe (2)

- 4 Wykręć śruby mocujące zawiasy wyświetlacza do podstawy komputera.

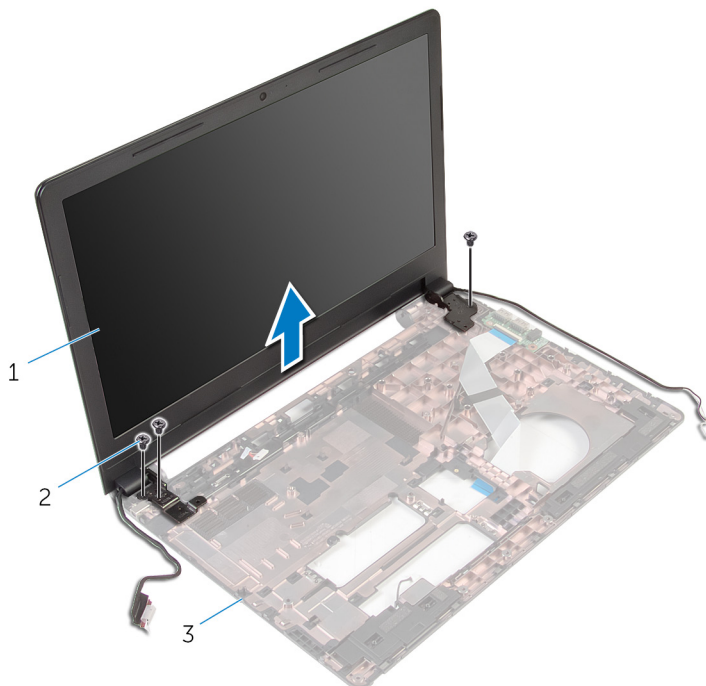

1 zestaw wyświetlacza

2 śruby (3)

3 podstawa komputera

- 5 Ostrożnie wyjmij zestaw wyświetlacza z podstawy komputera.

Instalowanie zestawu wyświetlacza



PRZESTROGA: Przed przystąpieniem do wykonywania czynności wymagających otwarcia obudowy komputera należy zapoznać się z instrukcjami dotyczącymi bezpieczeństwa dostarczonymi z komputerem i wykonać procedurę przedstawioną w sekcji [Przed rozpoczęciem serwisowania komputera](#). Po zakończeniu pracy należy wykonać procedurę przedstawioną w sekcji [Po zakończeniu serwisowania komputera](#). Dodatkowe zalecenia dotyczące bezpieczeństwa można znaleźć na stronie Regulatory Compliance (Informacje o zgodności z przepisami prawnymi) pod adresem dell.com/regulatory_compliance.

Procedura

- 1 Dopasuj otwory na śruby w zawiasach wyświetlacza do otworów w podstawie komputera.
- 2 Wkręć śruby mocujące zawiasy wyświetlacza do podstawy komputera.
- 3 Umieść kabel wyświetlacza w prowadnicach w podstawie komputera.
- 4 Umieść kable antenowe w prowadnicach i przełóż kable przez otwór w podstawie komputera.
- 5 Zamknij wyświetlacz i odwróć komputer spodem do góry.

Po wykonaniu procedury

- 1 Wykonaj punkty od 3 do 10 procedury „Wymiana [płyty systemowej](#)”.
- 2 Wykonaj punkty od 2 do 6 procedury „Wymiana [podparcia dłoni](#)”.
- 3 Zainstaluj [klawiaturę](#).
- 4 Zainstaluj [kartę sieci bezprzewodowej](#).
- 5 Zainstaluj [moduły pamięci](#).
- 6 Wykonaj punkty od 3 do 5 procedury „Wymiana [dysku twardego](#)”.
- 7 Zainstaluj [panel podstawy](#).
- 8 Zainstaluj [akumulator](#).

Wymontowywanie gniazda zasilacza



PRZESTROGA: Przed przystąpieniem do wykonywania czynności wymagających otwarcia obudowy komputera należy zapoznać się z instrukcjami dotyczącymi bezpieczeństwa dostarczonymi z komputerem i wykonać procedurę przedstawioną w sekcji [Przed rozpoczęciem serwisowania komputera](#). Po zakończeniu pracy należy wykonać procedurę przedstawioną w sekcji [Po zakończeniu serwisowania komputera](#). Dodatkowe zalecenia dotyczące bezpieczeństwa można znaleźć na stronie Regulatory Compliance (Informacje o zgodności z przepisami prawnymi) pod adresem dell.com/regulatory_compliance.

Przed wykonaniem procedury

- 1 Wymontuj [akumulator](#).
- 2 Wymontuj [panel podstawy](#).
- 3 Wykonaj punkty od 1 do 3 procedury „Wymontowywanie [dysku twardego](#)”.
- 4 Wymontuj [moduły pamięci](#).
- 5 Wymontuj [kartę sieci bezprzewodowej](#).
- 6 Wymontuj [klawiaturę](#).
- 7 Wykonaj punkty od 1 do 8 procedury „Wymontowywanie [podparcia dłoni](#)”.
- 8 Wykonaj punkty od 1 do 8 procedury „Wymontowywanie [płyty systemowej](#)”.
- 9 Wymontuj [zestaw wyświetlacza](#).

Procedura

- 1 Zanotuj sposób poprowadzenia kabla gniazda zasilacza i wyjmij go z prowadnic w podstawie komputera.
- 2 Wykręć śrubę mocującą gniazdo zasilacza do podstawy komputera.

- 3 Wyjmij gniazdo zasilacza razem z kablem gniazda zasilacza z podstawy komputera.

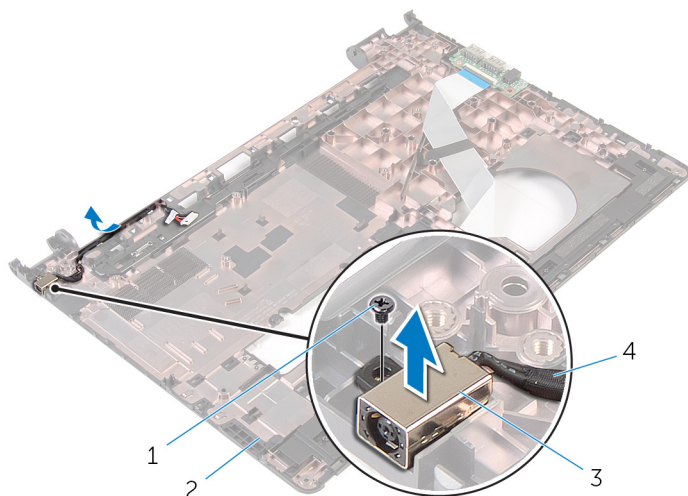

- | | | | |
|---|-------------------|---|-------------------------|
| 1 | śruba | 2 | podstawa komputera |
| 3 | gniazdo zasilacza | 4 | kabel gniazda zasilacza |

Instalowanie gniazda zasilacza



PRZESTROGA: Przed przystąpieniem do wykonywania czynności wymagających otwarcia obudowy komputera należy zapoznać się z instrukcjami dotyczącymi bezpieczeństwa dostarczonymi z komputerem i wykonać procedurę przedstawioną w sekcji [Przed rozpoczęciem serwisowania komputera](#). Po zakończeniu pracy należy wykonać procedurę przedstawioną w sekcji [Po zakończeniu serwisowania komputera](#). Dodatkowe zalecenia dotyczące bezpieczeństwa można znaleźć na stronie Regulatory Compliance (Informacje o zgodności z przepisami prawnymi) pod adresem dell.com/regulatory_compliance.

Procedura

- 1 Umieść gniazdo zasilacza we wnęce w podstawie komputera.
- 2 Podłącz kabel gniazda zasilacza do płyty systemowej.
- 3 Umieść kabel gniazda zasilacza w prowadnicach w podstawie komputera.

Po wykonaniu procedury

- 1 Zainstaluj [zestaw wyświetlacza](#).
- 2 Wykonaj punkty od 3 do 10 procedury „Wymiana [płyty systemowej](#)”.
- 3 Wykonaj punkty od 2 do 6 procedury „Wymiana [podparcia dłoni](#)”.
- 4 Zainstaluj [klawiaturę](#).
- 5 Zainstaluj [kartę sieci bezprzewodowej](#).
- 6 Zainstaluj [moduły pamięci](#).
- 7 Wykonaj punkty od 3 do 5 procedury „Wymiana [dysku twardego](#)”.
- 8 Zainstaluj [panel podstawy](#).
- 9 Zainstaluj [akumulator](#).

Wymontowywanie osłony wyświetlacza



PRZESTROGA: Przed przystąpieniem do wykonywania czynności wymagających otwarcia obudowy komputera należy zapoznać się z instrukcjami dotyczącymi bezpieczeństwa dostarczonymi z komputerem i wykonać procedurę przedstawioną w sekcji [Przed rozpoczęciem serwisowania komputera](#). Po zakończeniu pracy należy wykonać procedurę przedstawioną w sekcji [Po zakończeniu serwisowania komputera](#). Dodatkowe zalecenia dotyczące bezpieczeństwa można znaleźć na stronie Regulatory Compliance (Informacje o zgodności z przepisami prawnymi) pod adresem dell.com/regulatory_compliance.

Przed wykonaniem procedury



UWAGA: Te instrukcje dotyczą wyłącznie komputerów przenośnych bez ekranu dotykowego.

- 1 Wymontuj [akumulator](#).
- 2 Wymontuj [panel podstawy](#).
- 3 Wykonaj punkty od 1 do 3 procedury „Wymontowywanie [dysku twardego](#)”.
- 4 Wymontuj [moduły pamięci](#).
- 5 Wymontuj [kartę sieci bezprzewodowej](#).
- 6 Wymontuj [klawiaturę](#).
- 7 Wykonaj punkty od 1 do 8 procedury „Wymontowywanie [podparcia dłoni](#)”.
- 8 Wykonaj punkty od 1 do 8 procedury „Wymontowywanie [płyty systemowej](#)”.
- 9 Wymontuj [zestaw wyświetlacza](#).

Procedura

- 1 Delikatnie podważ palcami wewnętrzne krawędzie osłony wyświetlacza.

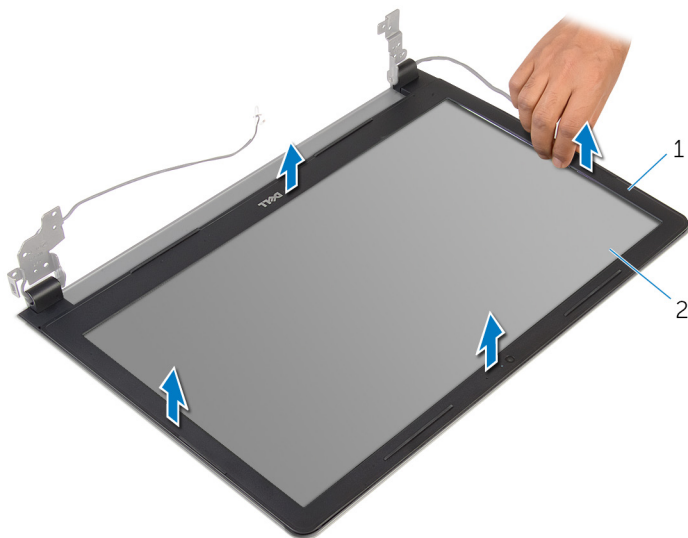

1 osłona wyświetlacza

2 panel wyświetlacza

- 2 Zdejmij oprawę wyświetlacza z zestawu wyświetlacza.

Instalowanie osłony wyświetlacza



PRZESTROGA: Przed przystąpieniem do wykonywania czynności wymagających otwarcia obudowy komputera należy zapoznać się z instrukcjami dotyczącymi bezpieczeństwa dostarczonymi z komputerem i wykonać procedurę przedstawioną w sekcji [Przed rozpoczęciem serwisowania komputera](#). Po zakończeniu pracy należy wykonać procedurę przedstawioną w sekcji [Po zakończeniu serwisowania komputera](#). Dodatkowe zalecenia dotyczące bezpieczeństwa można znaleźć na stronie Regulatory Compliance (Informacje o zgodności z przepisami prawnymi) pod adresem dell.com/regulatory_compliance.

Procedura

Dopasuj osłonę wyświetlacza do pokrywy tylnej wyświetlacza i delikatnie wciśnij na miejsce.

Po wykonaniu procedury

- 1 Zainstaluj [zestaw wyświetlacza](#).
- 2 Wykonaj punkty od 3 do 10 procedury „Wymiana [płyty systemowej](#)”.
- 3 Wykonaj punkty od 2 do 6 procedury „Wymiana [podparcia dłoni](#)”.
- 4 Zainstaluj [klawiaturę](#).
- 5 Zainstaluj [kartę sieci bezprzewodowej](#).
- 6 Zainstaluj [moduły pamięci](#).
- 7 Wykonaj punkty od 3 do 5 procedury „Wymiana [dysku twardego](#)”.
- 8 Zainstaluj [panel podstawy](#).
- 9 Zainstaluj [akumulator](#).

Wymontowywanie panelu wyświetlacza



PRZESTROGA: Przed przystąpieniem do wykonywania czynności wymagających otwarcia obudowy komputera należy zapoznać się z instrukcjami dotyczącymi bezpieczeństwa dostarczonymi z komputerem i wykonać procedurę przedstawioną w sekcji [Przed rozpoczęciem serwisowania komputera](#). Po zakończeniu pracy należy wykonać procedurę przedstawioną w sekcji [Po zakończeniu serwisowania komputera](#). Dodatkowe zalecenia dotyczące bezpieczeństwa można znaleźć na stronie Regulatory Compliance (Informacje o zgodności z przepisami prawnymi) pod adresem dell.com/regulatory_compliance.

Przed wykonaniem procedury



UWAGA: Te instrukcje dotyczą wyłącznie komputerów przenośnych bez ekranu dotykowego.

- 1 Wymontuj [akumulator](#).
- 2 Wymontuj [panel podstawy](#).
- 3 Wykonaj punkty od 1 do 3 procedury „Wymontowywanie [dysku twardego](#)”.
- 4 Wymontuj [moduły pamięci](#).
- 5 Wymontuj [kartę sieci bezprzewodowej](#).
- 6 Wymontuj [klawiaturę](#).
- 7 Wykonaj punkty od 1 do 8 procedury „Wymontowywanie [podparcia dłoni](#)”.
- 8 Wykonaj punkty od 1 do 8 procedury „Wymontowywanie [płyty systemowej](#)”.
- 9 Wymontuj [zestaw wyświetlacza](#).
- 10 Wymontuj [osłonę wyświetlacza](#).

Procedura

- 1 Wykręć śruby mocujące panel wyświetlacza do pokrywy wyświetlacza.

2 Odwróć panel wyświetlacza.

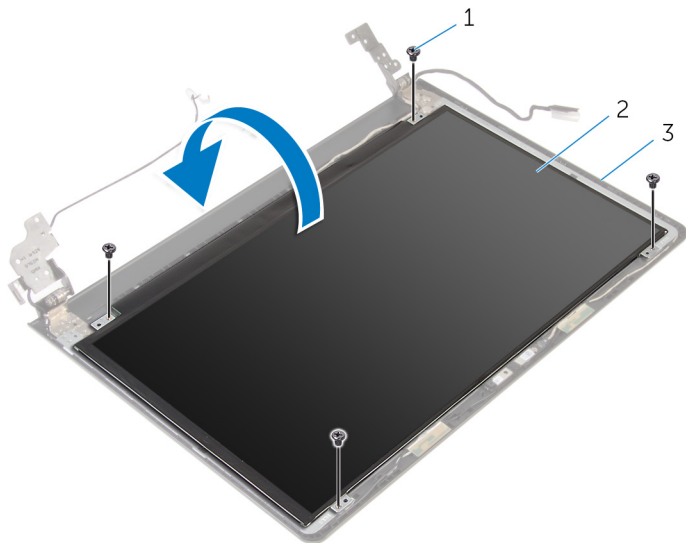

1 śruby (4)

2 panel wyświetlacza

3 pokrywa wyświetlacza

3 Odklej taśmę mocującą kabel wyświetlacza do pokrywy wyświetlacza.

4 Podnieś zatrzask złącza i odłącz kabel wyświetlacza od pokrywy wyświetlacza.

5 Unieś panel wyświetlacza i wyjmij go z pokrywy.

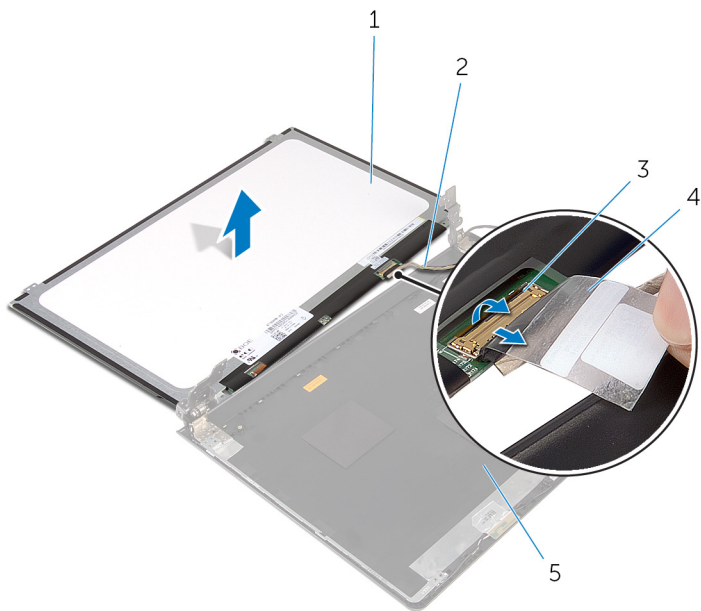

1 panel wyświetlacza

2 kabel wyświetlacza

3 zatrzask

4 taśma

Instalowanie panelu wyświetlacza



PRZESTROGA: Przed przystąpieniem do wykonywania czynności wymagających otwarcia obudowy komputera należy zapoznać się z instrukcjami dotyczącymi bezpieczeństwa dostarczonymi z komputerem i wykonać procedurę przedstawioną w sekcji [Przed rozpoczęciem serwisowania komputera](#). Po zakończeniu pracy należy wykonać procedurę przedstawioną w sekcji [Po zakończeniu serwisowania komputera](#). Dodatkowe zalecenia dotyczące bezpieczeństwa można znaleźć na stronie Regulatory Compliance (Informacje o zgodności z przepisami prawnymi) pod adresem dell.com/regulatory_compliance.

Procedura

- 1 Podłącz kabel wyświetlacza do złącza na tylnej pokrywie wyświetlacza i naciśnij zatrzask złącza, aby umocować kabel.
- 2 Przyklej taśmę mocującą kabel wyświetlacza do tylnej pokrywy wyświetlacza.
- 3 Odwróć panel wyświetlacza i umieść go na tylnej pokrywie wyświetlacza.
- 4 Dopasuj otwory na śruby w panelu wyświetlacza do otworów w pokrywie tylnej wyświetlacza.
- 5 Wkręć śruby mocujące panel wyświetlacza do pokrywy wyświetlacza.

Po wykonaniu procedury

- 1 Zainstaluj [osłonę wyświetlacza](#).
- 2 Zainstaluj [zestaw wyświetlacza](#).
- 3 Wykonaj punkty od 3 do 10 procedury „Wymiana [płyty systemowej](#)”.
- 4 Wykonaj punkty od 2 do 6 procedury „Wymiana [podparcia dłoni](#)”.
- 5 Zainstaluj [klawiaturę](#).
- 6 Zainstaluj [kartę sieci bezprzewodowej](#).
- 7 Zainstaluj [moduły pamięci](#).
- 8 Wykonaj punkty od 3 do 5 procedury „Wymiana [dysku twardego](#)”.
- 9 Zainstaluj [panel podstawy](#).
- 10 Zainstaluj [akumulator](#).

Wymontowywanie kamery



PRZESTROGA: Przed przystąpieniem do wykonywania czynności wymagających otwarcia obudowy komputera należy zapoznać się z instrukcjami dotyczącymi bezpieczeństwa dostarczonymi z komputerem i wykonać procedurę przedstawioną w sekcji [Przed rozpoczęciem serwisowania komputera](#). Po zakończeniu pracy należy wykonać procedurę przedstawioną w sekcji [Po zakończeniu serwisowania komputera](#). Dodatkowe zalecenia dotyczące bezpieczeństwa można znaleźć na stronie Regulatory Compliance (Informacje o zgodności z przepisami prawnymi) pod adresem dell.com/regulatory_compliance.

Przed wykonaniem procedury



UWAGA: Te instrukcje dotyczą wyłącznie komputerów przenośnych bez ekranu dotykowego.

- 1 Wymontuj [akumulator](#).
- 2 Wymontuj [panel podstawy](#).
- 3 Wykonaj punkty od 1 do 3 procedury „Wymontowywanie [dysku twardego](#)”.
- 4 Wymontuj [moduły pamięci](#).
- 5 Wymontuj [kartę sieci bezprzewodowej](#).
- 6 Wymontuj [klawiaturę](#).
- 7 Wykonaj punkty od 1 do 8 procedury „Wymontowywanie [podparcia dłoni](#)”.
- 8 Wykonaj punkty od 1 do 8 procedury „Wymontowywanie [płyty systemowej](#)”.
- 9 Wymontuj [zestaw wyświetlacza](#).
- 10 Wymontuj [osłonę wyświetlacza](#).

Procedura

- 1 Delikatnie podważ rysikiem z tworzywa sztucznego i wyjmij kamerę z pokrywy tylnej wyświetlacza.

2 Odłącz kabel kamery od kamery.

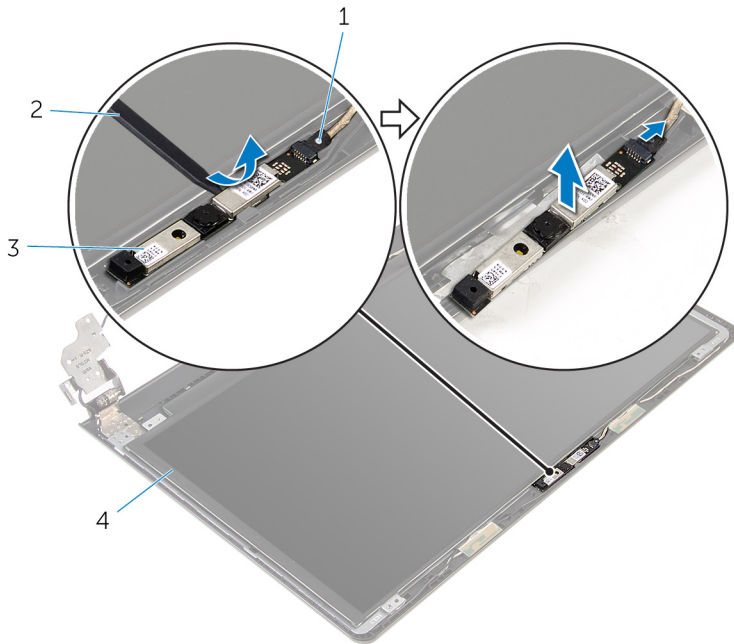

1 kabel kamery

2 rysik z tworzywa sztucznego

3 kamera

Instalowanie kamery



PRZESTROGA: Przed przystąpieniem do wykonywania czynności wymagających otwarcia obudowy komputera należy zapoznać się z instrukcjami dotyczącymi bezpieczeństwa dostarczonymi z komputerem i wykonać procedurę przedstawioną w sekcji [Przed rozpoczęciem serwisowania komputera](#). Po zakończeniu pracy należy wykonać procedurę przedstawioną w sekcji [Po zakończeniu serwisowania komputera](#). Dodatkowe zalecenia dotyczące bezpieczeństwa można znaleźć na stronie Regulatory Compliance (Informacje o zgodności z przepisami prawnymi) pod adresem dell.com/regulatory_compliance.

Po wykonaniu procedury

- 1 Zainstaluj [osłonę wyświetlacza](#).
- 2 Zainstaluj [zestaw wyświetlacza](#).
- 3 Zainstaluj [płyte systemową](#).
- 4 Zainstaluj [podparcie dłoni](#).
- 5 Zainstaluj [klawiaturę](#).
- 6 Zainstaluj [kartę sieci bezprzewodowej](#).
- 7 Zainstaluj [moduły pamięci](#).
- 8 Wykonaj punkty od 3 do 5 procedury „Wymiana [dysku twardego](#)”.
- 9 Zainstaluj [panel podstawy](#).
- 10 Zainstaluj [akumulator](#).

Procedura

- 1 Podłącz kabel kamery do kamery.
- 2 Wyrównaj kamerę z przewodnicami w pokrywie wyświetlacza i zatrzaśnij ją w tej pozycji.

Wymontowywanie zawiasów wyświetlacza



PRZESTROGA: Przed przystąpieniem do wykonywania czynności wymagających otwarcia obudowy komputera należy zapoznać się z instrukcjami dotyczącymi bezpieczeństwa dostarczonymi z komputerem i wykonać procedurę przedstawioną w sekcji [Przed rozpoczęciem serwisowania komputera](#). Po zakończeniu pracy należy wykonać procedurę przedstawioną w sekcji [Po zakończeniu serwisowania komputera](#). Dodatkowe zalecenia dotyczące bezpieczeństwa można znaleźć na stronie Regulatory Compliance (Informacje o zgodności z przepisami prawnymi) pod adresem dell.com/regulatory_compliance.

Przed wykonaniem procedury



UWAGA: Te instrukcje dotyczą wyłącznie komputerów przenośnych bez ekranu dotykowego.

- 1 Wymontuj [akumulator](#).
- 2 Wymontuj [panel podstawy](#).
- 3 Wykonaj punkty od 1 do 3 procedury „Wymontowywanie [dysku twardego](#)”.
- 4 Wymontuj [moduły pamięci](#).
- 5 Wymontuj [kartę sieci bezprzewodowej](#).
- 6 Wymontuj [klawiaturę](#).
- 7 Wykonaj punkty od 1 do 8 procedury „Wymontowywanie [podparcia dłoni](#)”.
- 8 Wykonaj punkty od 1 do 8 procedury „Wymontowywanie [płyty systemowej](#)”.
- 9 Wymontuj [zestaw wyświetlacza](#).
- 10 Wymontuj [panel wyświetlacza](#).
- 11 Wymontuj [osłonę wyświetlacza](#).

Procedura

- 1 Wykręć śruby mocujące zawiasy wyświetlacza do pokrywy tylnej wyświetlacza.

2 Zwolnij zawiasy z zatrzasków i zdejmij je z tylnej pokrywy wyświetlacza.

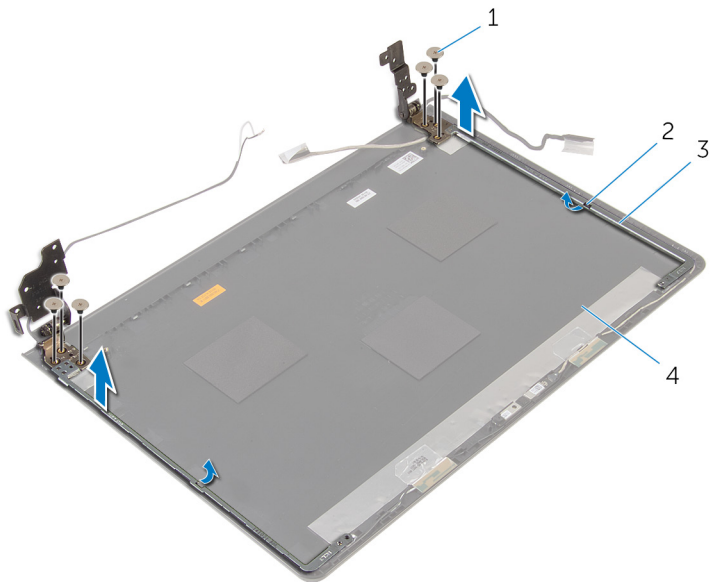

1 śruby (6)

2 zatrzaski (2)

3 zawiasy wyświetlacza (2)

4 pokrywa wyświetlacza

Instalowanie zawiasów wyświetlacza



PRZESTROGA: Przed przystąpieniem do wykonywania czynności wymagających otwarcia obudowy komputera należy zapoznać się z instrukcjami dotyczącymi bezpieczeństwa dostarczonymi z komputerem i wykonać procedurę przedstawioną w sekcji [Przed rozpoczęciem serwisowania komputera](#). Po zakończeniu pracy należy wykonać procedurę przedstawioną w sekcji [Po zakończeniu serwisowania komputera](#). Dodatkowe zalecenia dotyczące bezpieczeństwa można znaleźć na stronie Regulatory Compliance (Informacje o zgodności z przepisami prawnymi) pod adresem dell.com/regulatory_compliance.

Procedura



- 1 Wsuń wsporniki pod zaczepami na tylnej pokrywie wyświetlacza.
- 2 Dopasuj otwory na śruby w zawiasach wyświetlacza do otworów w tylnej pokrywie wyświetlacza.
- 3 Wkręć śruby mocujące zawiasy wyświetlacza do tylnej pokrywy wyświetlacza.

Po wykonaniu procedury

- 1 Zainstaluj [osłonę wyświetlacza](#).
- 2 Zainstaluj [panel wyświetlacza](#).
- 3 Zainstaluj [zestaw wyświetlacza](#).
- 4 Wykonaj punkty od 3 do 10 procedury „Wymiana [płyty systemowej](#)”.
- 5 Wykonaj punkty od 2 do 6 procedury „Wymiana [podparcia dłoni](#)”.
- 6 Zainstaluj [klawiaturę](#).
- 7 Zainstaluj [kartę sieci bezprzewodowej](#).
- 8 Zainstaluj [moduły pamięci](#).
- 9 Wykonaj punkty od 3 do 5 procedury „Wymiana [dysku twardego](#)”.
- 10 Zainstaluj [panel podstawy](#).
- 11 Zainstaluj [akumulator](#).

Ładowanie systemu BIOS

Ładowanie systemu BIOS może być konieczne, kiedy jest dostępna aktualizacja lub po wymianie płyty systemowej. Wykonaj następujące czynności, aby załadować system BIOS:

- 1 Włącz komputer.
- 2 Przejdź do strony internetowej dell.com/support.
- 3 Kliknij pozycję **Product Support** (Wsparcie dla produktu), wprowadź znacznik serwisowy laptopa, a następnie kliknij przycisk **Submit** (Prześlij).
 **UWAGA:** Jeśli nie masz znacznika serwisowego, skorzystaj z funkcji automatycznego wykrywania znacznika albo ręcznie wyszukaj model swojego komputera.
- 4 Kliknij pozycję **Drivers & downloads** (Sterowniki i pliki do pobrania).
- 5 Przewiń do pozycji **Or, show me all available drivers for...** (Pokaż wszystkie dostępne sterowniki dla) i wybierz opcję **BIOS** z listy rozwijanej **Category** (Kategoria).
 **UWAGA:** Na liście rozwijanej **Change OS** (Zmień system operacyjny) wybierz system operacyjny zainstalowany na komputerze.
- 6 Rozwiń sekcję **BIOS**, aby wyświetlić dostępne pliki systemu BIOS.
- 7 Kliknij przycisk **Download File** (Pobierz plik), aby pobrać najnowszą wersję systemu BIOS dla komputera.
- 8 Zapisz plik aktualizacji systemu BIOS. Po zakończeniu pobierania przejdź do folderu, w którym plik został zapisany.
- 9 Kliknij dwukrotnie ikonę pliku aktualizacji systemu BIOS i postępuj zgodnie z instrukcjami wyświetlanymi na ekranie.

Uzyskiwanie pomocy i kontakt z firmą Dell

Narzędzia pomocy technicznej do samodzielnego wykorzystania

Aby uzyskać informacje i pomoc dotyczącą korzystania z produktów i usług firmy Dell, można skorzystać z następujących zasobów internetowych:

Dostępne informacje	Opcje pomocy technicznej do samodzielnego wykorzystania
Korzystanie z pomocy systemu Windows	Windows 8.1: Otwórz panel Wyszukiwanie, w polu wyszukiwania wpisz Pomoc i obsługa techniczna , a następnie naciśnij klawisz Enter . Windows 7: Kliknij kolejno Start → Pomoc i obsługa techniczna .
Informacje o produktach i usługach firmy Dell	Zobacz dell.com .
Informacje o rozwiązywaniu problemów, podręczniki, instrukcje konfiguracji, dane techniczne produktów, blogi pomocy technicznej, sterowniki, aktualizacje oprogramowania itd.	Zobacz dell.com/support .
Informacje o systemie Microsoft Windows 8.1	Zobacz dell.com/windows8 .
Informacje o systemie Microsoft Windows 7	Kliknij kolejno Start → Wszystkie programy → Dell Help Documentation (Dokumentacja i pomoc firmy Dell).
Informacje o systemie operacyjnym, konfigurowaniu i użytkowaniu komputera, tworzeniu kopii zapasowych danych, wykonywaniu procedur diagnostycznych itd.	Zobacz <i>Ja i mój Dell</i> na stronie internetowej dell.com/support/manuals .

Kontakt z firmą Dell

Jeśli chcesz skontaktować się z działem sprzedaży, pomocy technicznej lub obsługi klienta firmy Dell, zobacz **dell.com/contactdell**.



UWAGA: Dostępność usług różni się w zależności od produktu i kraju, a niektóre z nich mogą być niedostępne w Twoim regionie.



UWAGA: W przypadku braku aktywnego połączenia z Internetem informacje kontaktowe można znaleźć na fakturze, w dokumencie dostawy, na rachunku lub w katalogu produktów firmy Dell.